

## Fahrgerüste

Empfohlene Verkaufspreise ohne MwSt.  
für gewerbliche Kunden gültig ab 15.07.2022

# HYMMEER

# GEMACHT FÜR MACHER.

Professionelle Steigtechnik für Industrie und Handwerk.

---

**Eines ist klar: Fahrgerüste müssen in erster Linie die Menschen sichern, die täglich harte Arbeit in der Höhe verrichten. Und damit keine wertvolle Zeit beim Auf- und Abbau verloren geht, sollten Fahrgerüste auch schnell und vor allem mit wenigen Handgriffen einsatzbereit sein.**

**Das HYMER-Fahrgerüste-Programm bietet für unterschiedlichste Anforderungen mit höchsten Ansprüchen an Sicherheit, Langlebigkeit und Komfort das passende Fahrgerüstsystem zu einem attraktiven Preis-Leistungs-Verhältnis. Normkonformität ist dabei ganz entscheidend.**

**GEMACHT  
FÜR MACHER.**

---

# INHALTSVERZEICHNIS

## FAHRGERÜSTE

10 Fahrgerüste mit Ausleger oder Fahrtraverse

41 Einzelteile

46 Zubehör und Ersatzteile



# Ready for work – einfach, schnell, sicher

Harte Arbeit in der Höhe auf Schritt und Tritt vereinfachen und sicherer machen: Unsere Fahrgerüste sind massiv, komfortabel und langlebig. Ob mit HYMER-Lifter oder Sicherheitsgeländer – sie lassen sich mit wenigen Handgriffen extrem schnell auf- und abbauen.

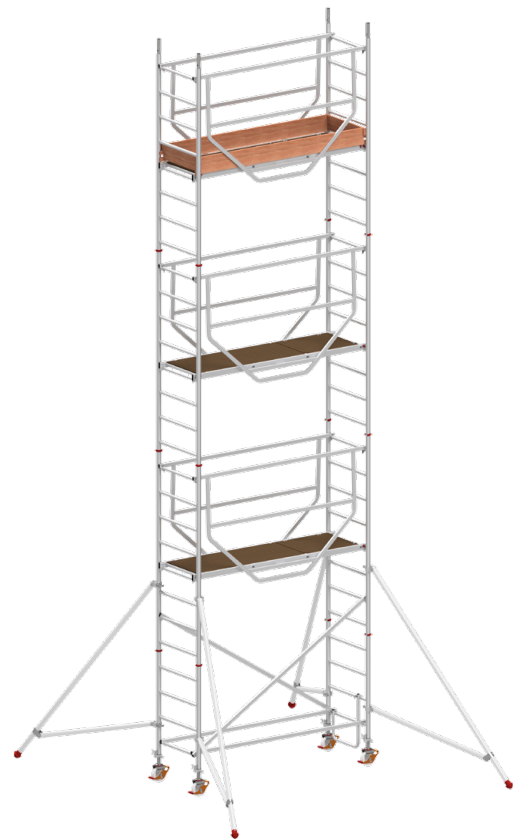
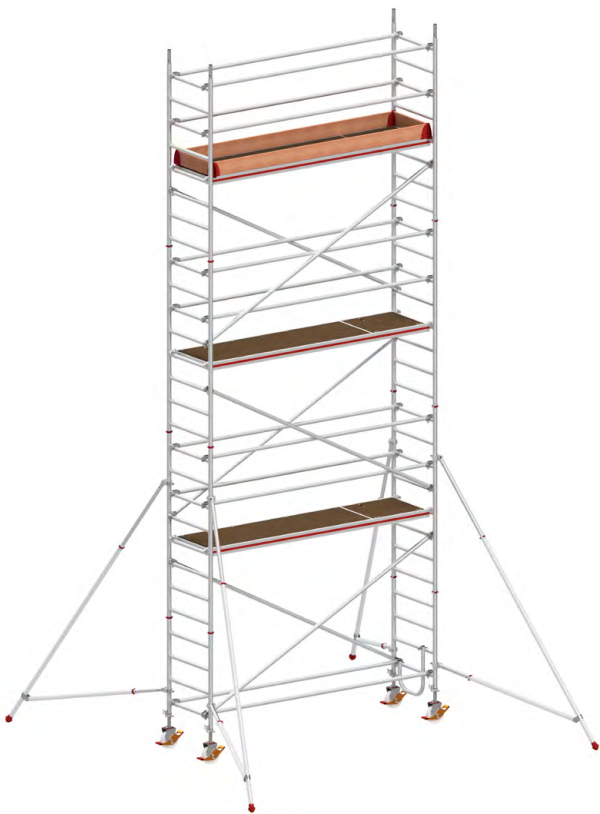

## Mit HYMER-Lifter

Der praktische HYMER-Lifter erleichtert die Montage und Demontage der Verstrebungen vom Boden oder der darunterliegenden Plattform aus – ein kontinuierlicher Seitenschutz nach EN 1004 ist also in jeder Phase des Auf- und Abbaus gewährleistet.

## Mit Sicherheitsgeländer

Das von unten einzuhängende Sicherheitsgeländer gewährt beim Auf- und Abbau den unerlässlichen Seitenschutz nach EN 1004. Das Sicherheitsgeländer wird einfach in die Bühne eingeklinkt und arretiert über selbstsichernde Haken.

# HYMER ONLINE – DER PRODUKTFINDER FÜR FAHRGERÜSTE

Bestens gefunden, bestens gerüstet.

Fahrgerüste für harte Arbeit in der Höhe: Mit unserem Produktfinder können Sie sich über die Filterfunktion einen Überblick verschaffen, Produktdetails ansehen und die verschiedenen Fahrgerüste mit Fahrtraverse oder Ausleger direkt miteinander vergleichen.

## 01 Produkte filtern.

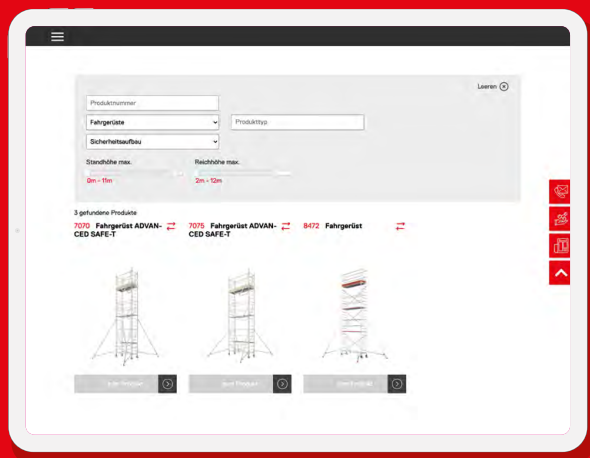

Nachdem Sie die Produktgruppe Fahrgerüste ausgewählt haben, können Sie nach Produkttyp (Fahrtraverse oder Ausleger), Besonderheiten sowie maximale Standhöhe/Reichhöhe filtern. Mit dieser Vorauswahl gelangen Sie gezielt zu Ihrem Wunschgerüst.

## 02 Produktdetails anzeigen.

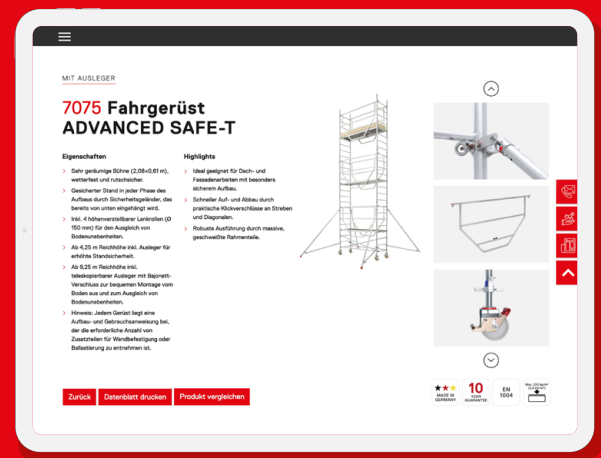

Nach der Auswahl kommen Sie mit einem Klick auf die Produktdetailseite, auf der alle Merkmale und Vorteile anschaulich dargestellt sind. Das Produktdatenblatt lässt sich ausdrucken und das Fahrgerüst zum Produktvergleich hinzufügen.

## 03 Produkte vergleichen.

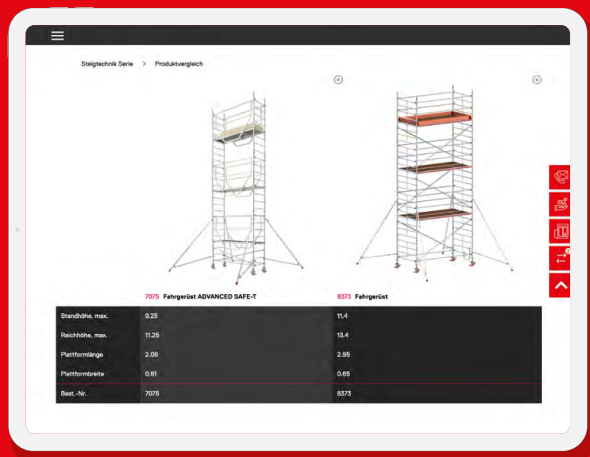

Die praktische Produktvergleichsfunktion hilft bei der Entscheidungsfindung: Die hinzugefügten Fahrgerüste sind mit Bild und Produktdaten wie max. Standhöhe/Reichhöhe, Bühnenlänge/-breite und Bestellnummer übersichtlich nebeneinander gestellt.

Jetzt Fahrgerüste einfacher finden und vergleichen!

[hymer-steigtechnik.de/produktfinder](https://hymer-steigtechnik.de/produktfinder)

# ÜBERBLICK FAHRGERÜSTE

Welches Fahrgerüst passt zu welchem Einsatz?

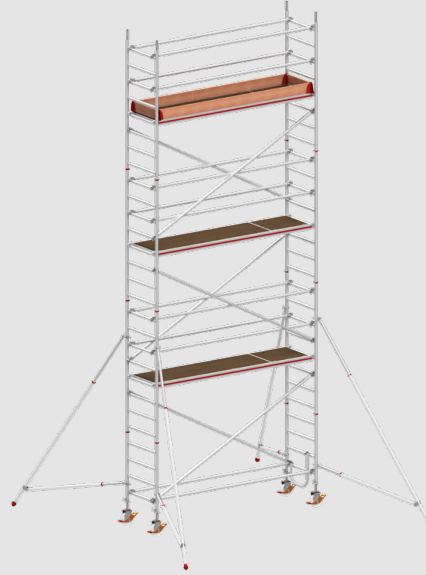

Fahrgerüst mit Fahrtraverse	Fahrgerüst mit Ausleger	Bühnenlänge x Rahmenteilbreite	Last- klasse	Höhen- versatz
<ul style="list-style-type: none"> <li>Hohe Flexibilität</li> <li>Wandnahes Arbeiten</li> <li>Einfaches seitliches Versetzen auf der Traverse</li> <li>Kostenersparnis durch reduzierte Rüstzeiten</li> </ul>	<ul style="list-style-type: none"> <li>Erhöhter Sicherheitskomfort</li> <li>Optionaler Aufbau mit Höhenversatz</li> <li>Platzsparendes Versetzen und Transportieren</li> <li>Besonders sicherer Aufbau bei Ausführung mit SAFE-T-Sicherheitsgeländer</li> </ul>	(in Meter)		
-	8371	2,95 x 0,80	3	✓
8171	-	2,95 x 0,80	3	-
-	8373	2,95 x 1,50	2	✓
8073	-	2,95 x 1,50	2	-
-	8573	2,95 x 1,50	2	✓
8273	-	2,95 x 1,50	2	-
-	8771	2,45 x 0,80	3	✓
-	8773	2,45 x 1,50	2	✓
-	8472	1,90 x 0,80	3	✓
-	8177	1,90 x 0,80	3	✓
-	8473	1,90 x 1,50	2	✓
-	8576	1,90 x 1,50	2	✓
7077	7077	2,08 x 0,72	3	-
-	7075	2,08 x 0,72	3	-
-	7070	1,58 x 0,72	3	-

# FAHRGERÜSTE NACH EN 1004

Das HYMER-Fahrgerüste-Programm bietet für unterschiedlichste Anforderungen mit höchsten Ansprüchen an Sicherheit, Langlebigkeit und Komfort das passende Fahrgerüstsystem zu einem attraktiven Preis-Leistungs-Verhältnis.

## Normkonformität ist entscheidend

Unsere Fahrgerüste sind bestens geeignet für alle Fassaden- und Indoor-Arbeiten und erfüllen sowohl mit Ausleger als auch mit Fahrtraverse die Bestimmungen gemäß der aktuellen Fassung der EN 1004:

## Maximaler Bühnenabstand

Um die Absturzgefahr bei Montage, Demontage und Besteigen des Fahrgerüsts zu reduzieren, darf der Abstand zwischen zwei Bühnen maximal 2,25 Meter betragen. Die unterste Bühne darf maximal auf einer Höhe von 3,40 Metern eingesetzt werden.

## Sicherer Auf-, Um- und Abbau

Gemäß der aktuellen Fassung der EN 1004 müssen fahrbare Arbeitsbühnen so konstruiert sein, dass sie ohne Notwendigkeit einer persönlichen Absturzsicherung auf-, um- und abgebaut werden können. Das bedeutet, dass in jeder Phase der Montage oder Demontage ein kontinuierlicher Seitenschutz gewährleistet sein muss. Geländerteile und Verstrebungen für die nächste Lage müssen also bereits durch eine der folgenden Aufbauweisen angebracht werden können:

- vom Boden aus
- von der darunterliegenden Plattform aus
- durch die Durchstiegsklappe der Plattform (3-T-Methode „Through the trapdoor“)

Durch neue Vorgaben zur Berechnung der Statik können sich Änderungen in der Produktstruktur, im Aufbau und bei den Ballastierungen ergeben.



### Regelungen für Österreich und Frankreich:

Beim Aufbau in Österreich müssen Plattformen ab 1 Meter Standhöhe mit Bordbrettern ausgestattet sein.

Beim Aufbau in Frankreich gilt dies für alle Plattformen.

Die dafür erforderlichen Zusatzteile finden Sie ab Seite 41.

Zusätzliche Anleitungen für diese Länder finden Sie auf unserer Website.

# FAHRGERÜSTE MIT AUSLEGER

Höchste Standsicherheit, komfortables Arbeiten.

Die Ausleger stützen das Fahrgerüst sicher ab. Sie lassen sich am Rahmenteil stufenlos verstellen, leicht in Transportstellung bringen oder zum wandnahen Arbeiten auch anklappen. Der Vorteil: platz-, zeit- und kostensparendes Manövrieren.

# FAHRGERÜSTE MIT FAHRTRAVERSE

Höchste Flexibilität, niedrigste Rüstzeiten.

Ideal zum Manövrieren und schnell aufgebaut zum wandnahen Arbeiten: HYMER-Fahrgerüste mit Traverse überzeugen durch geringe Montage-/Demontagezeiten sowie einen besonders flexiblen Aufbau dank einfachem Verschieben auf der Traverse.

Aufbau- und Verwendungsanleitungen für unsere Fahrgerüste finden Sie zum Download auf [hymer-steigtechnik.de/service/downloads](https://hymer-steigtechnik.de/service/downloads).

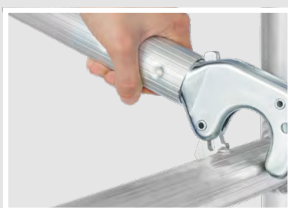

Schneller Auf- und Abbau durch Klickverschlüsse an Streben und Diagonalen.

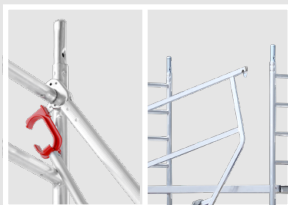

Komfortables, sicheres Auf- und Abbauen dank des praktischen HYMER-Lifters oder Sicherheitsgeländer.



Extrem robuste Ausführung durch geschweißte Rahmenteile.

Abbildung links:  
Fahrgerüst mit Traverse  
8171



Abbildung rechts:  
Fahrgerüst mit Ausleger  
8371



Geräumige, wetterfeste Bühne mit rutschsicherem Belag.

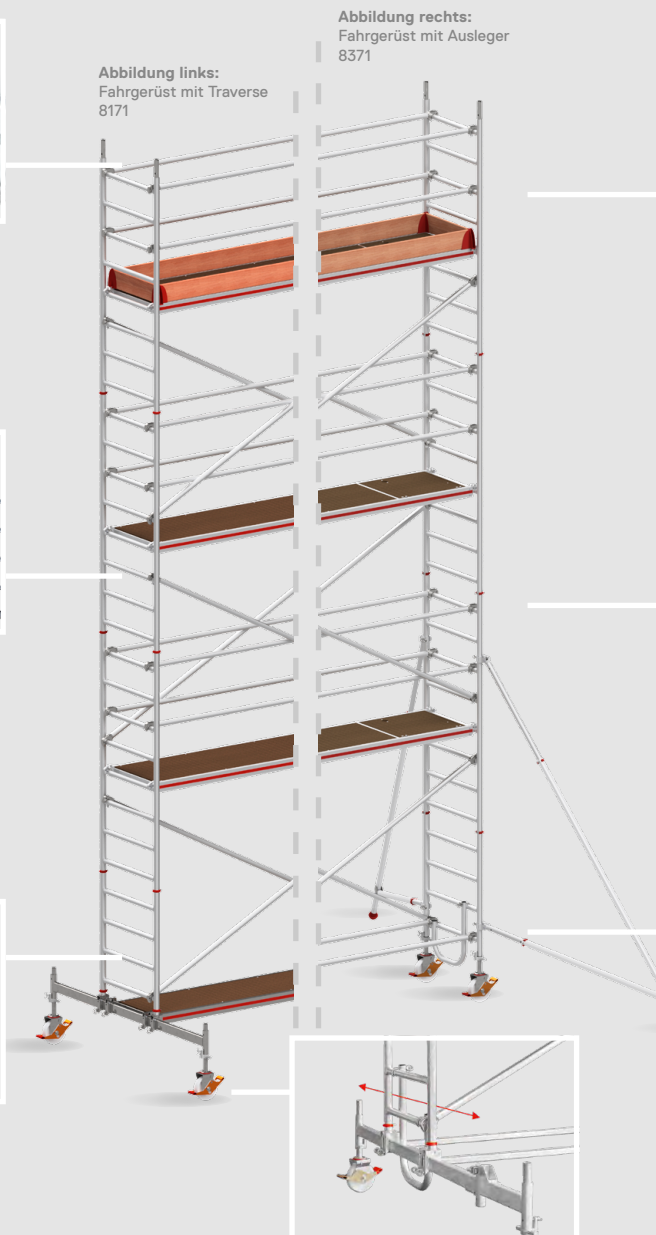
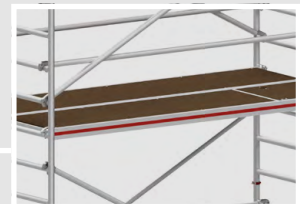
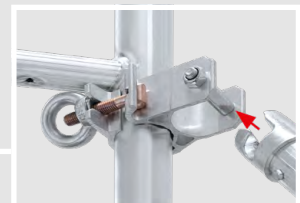

Ausleger mit Bajonettverschluss für eine einfache, Montage vom Boden aus. Anklappbar für wandnahes Arbeiten und leichtes Manövrieren.



Leichter Ausgleich von Bodenebenheiten durch höhenverstellbare Lenkrollen.

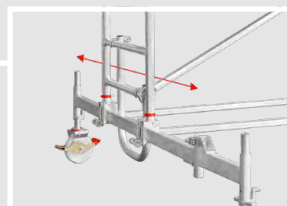

Aufbau zum wandnahen Arbeiten durch seitliches Versetzen auf der Traverse.

MADE IN GERMANY

EN  
1004

10  
YEAR  
GUARANTEE



# HYMER-STEIGTECHNIK



## LEITERN UND TRITTE

- Anlege- und Einhängeleitern
- Schiebe- und Seilzugleitern
- Stehleitern
- Multifunktionsleitern
- Plattformleitern und Podesttreppen
- Produkte für spezielle Anwendungen
- Tritte und Arbeitspodeste

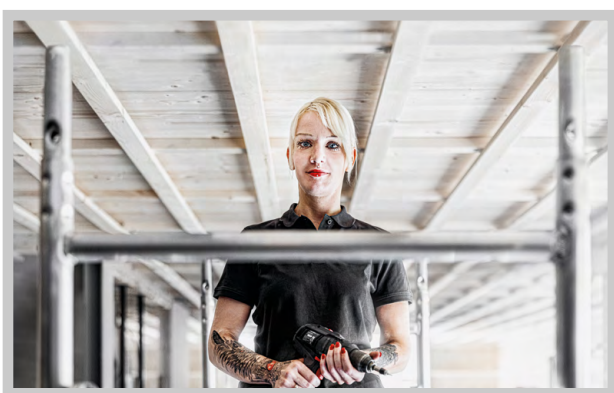

## FAHRGERÜSTE

- Fahrgerüste mit Treppenaufgänge
- Verschiedene Bühnengrößen
- Wahlweise mit Traverse / Ausleger

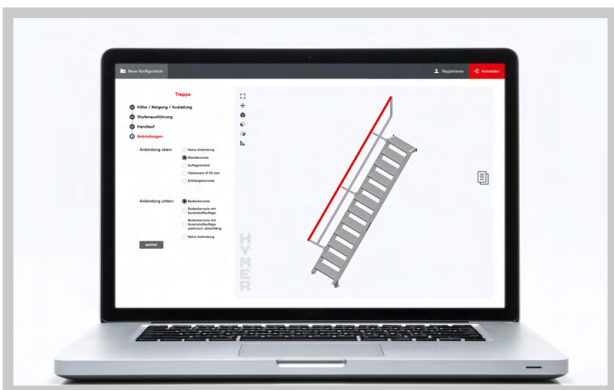

## TREPPEN, PLATTFORMEN, WARTUNGSBÜHNEN

- HYMER-Konfigurationen
- Sonderkonstruktionen
- Online-Konfigurator: [hymer-konfigurator.de](http://hymer-konfigurator.de)



## STEIGLEITERN

- Leiter zur Wartung von Gebäuden
- Notleiter / Feuerleiter / Fluchtweg
- Wartungsleiter für maschinelle Anlagen
- Online-Konfigurator: [hymer-konfigurator.de](http://hymer-konfigurator.de)

# FAHRGERÜST MIT AUSLEGER

- Extrem robuste Ausführung durch geschweißte Rahmenteile.
- Schneller Auf- und Abbau durch Klickverschlüsse an Streben und Diagonalen.
- Komfortables Auflegen von Diagonalen und Bühnen auf derselben Sprosse des Rahmenteils.
- Rutschsicherer Belag auf Bühnen und manueller Sicherheitshaken für sicheres Auf- und Abbauen.
- Bequemes Ausgleichen von Bodenunebenheiten dank höhenverstellbarer Lenkrollen.
- Optionaler Aufbau mit Höhenversatz.

## Merkmale:

- **Bühnenlänge 2,95 m.**
- **Rahmenteilbreite 0,80 m.**
- **Arbeitsfläche 2,95 x 0,65 m.**
- **Lenkrollen Ø 200 mm.**
- **Zulässige Belastung 200 kg/m<sup>2</sup>.**
- **Nach EN 1004.**

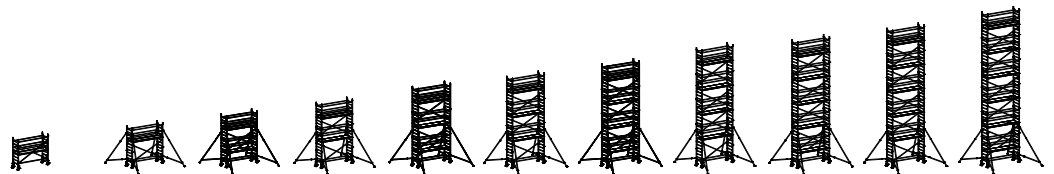
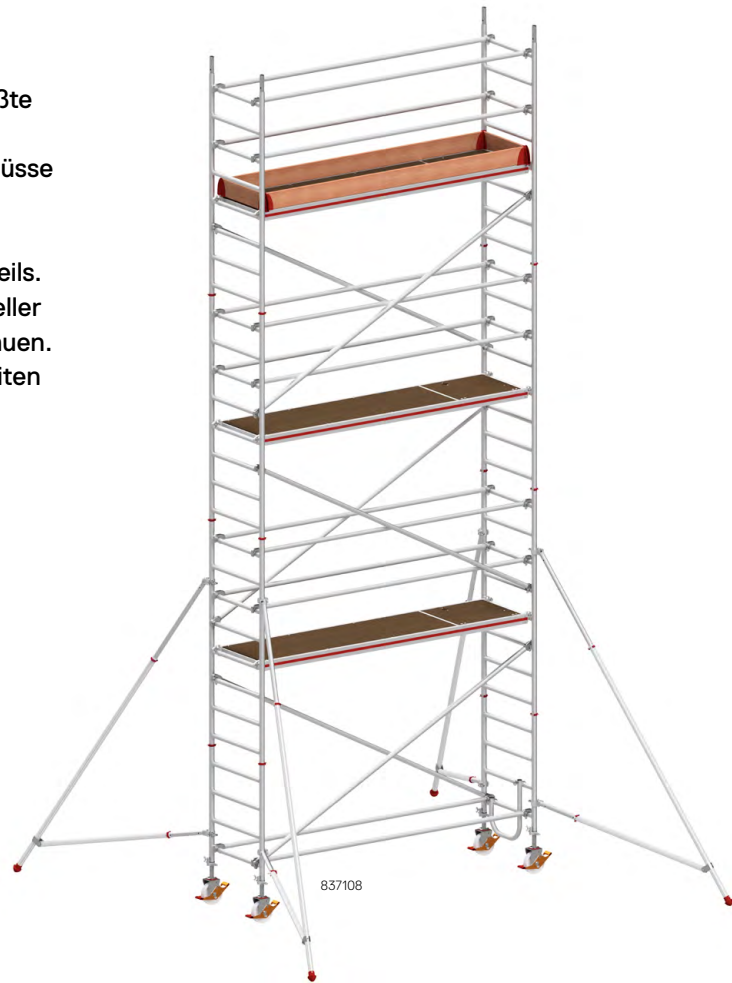

Best.-Nr.	837103	837104	837105	837106	837107	837108	837109	837110	837111	837112	837113
Reichhöhe (ca. m)	3,40	4,40	5,40	6,40	7,40	8,40	9,40	10,40	11,40	12,40	13,40
Gerüsthöhe (ca. m)	2,64	3,64	4,64	5,64	6,64	7,64	8,64	9,64	10,64	11,64	12,64
Standhöhe (ca. m)	1,40	2,40	3,40	4,40	5,40	6,40	7,40	8,40	9,40	10,40	11,40
Bühnenlänge (ca. m)	2,95	2,95	2,95	2,95	2,95	2,95	2,95	2,95	2,95	2,95	2,95
Rahmenteilbreite (ca. m)	0,80	0,80	0,80	0,80	0,80	0,80	0,80	0,80	0,80	0,80	0,80

## Ballastierung

Innenbereich, mittig (kg)	80	0	0	0	0	0	0	0	0	0	0
Innenbereich, an der Wand (kg)	80	40 <sup>(1)</sup>	60 <sup>(1)</sup>	80 <sup>(1)</sup>	100 <sup>(1)</sup>	120 <sup>(1)</sup>	140 <sup>(1)</sup>	180 <sup>(1)</sup>	200 <sup>(1)</sup>	220 <sup>(1)</sup>	240 <sup>(1)</sup>
Außenbereich, mittig (kg)	80	0	0	0	0	0	0	nicht zulässig	nicht zulässig	nicht zulässig	nicht zulässig
Außenbereich, an der Wand (kg)	80	60 <sup>(1)</sup>	100 <sup>(1)</sup>	0 <sup>(2)</sup>	0 <sup>(2)</sup>	0 <sup>(2)</sup>	60 <sup>(2)</sup>	nicht zulässig	nicht zulässig	nicht zulässig	nicht zulässig

<sup>(1)</sup> Bei Verwendung von zwei Halterohren (607141) zur Druckabstützung ist keine Ballastierung erforderlich.

<sup>(2)</sup> Verwendung von zwei Halterohren (607141) zur Druckabstützung notwendig. Erforderliche Zusatzteile ab Seite 41.

# FAHRGERÜST MIT AUSLEGER

## Einzelteile/Stückliste

Best.-Nr.	Bezeichnung	837103	837104	837105	837106	837107	837108	837109	837110	837111	837112	837113	Preis ohne MwSt. €
607122	Rahmenteil 8 Sprossen	2	2	4	4	6	6	8	8	10	10	12	241,00
607123	Rahmenteil 4 Sprossen	0	2	0	2	0	2	0	2	0	2	0	133,00
607124	Bühne mit Durchstiegsklappe	1	1	2	2	3	3	4	4	5	5	6	356,00
637144	Einstiegsbügel	1	1	1	1	1	1	1	1	1	1	1	84,00
0079630	Bordbrett Längsseite	2	2	2	2	2	2	2	2	2	2	2	35,50
0079634	Bordbrett Stirnseite	2	2	2	2	2	2	2	2	2	2	2	14,00
0077268	Bordbretthalter	4	4	4	4	4	4	4	4	4	4	4	11,50
607127	Diagonale	2	2	3	4	5	6	7	8	9	10	11	76,00
607128	Verstrebung	5	6	10	10	14	14	18	18	22	22	26	71,00
707036	Ausleger Basisteil+Erweiterungsteil	0	4	4	4	4	4	4	4	4	4	4	204,00
637150	Lenkrolle Ø 200 mm mit Spindel	4	4	4	4	4	4	4	4	4	4	4	125,00
007760	Sicherungsstecker	0	4	4	8	8	12	12	16	16	20	20	3,00
605199	HYMER-Lifter	0	1	1	1	1	1	1	1	1	1	1	50,00
0095633	Aufbau- und Verwendungsanleitung	1	1	1	1	1	1	1	1	1	1	1	
0095861	Aufbau- und Verwendungsanleitung AT/FR	1	1	1	1	1	1	1	1	1	1	1	
<b>Gesamtgewicht (ca. kg)</b>		<b>100,7</b>	<b>141,2</b>	<b>189,2</b>	<b>203,4</b>	<b>251,4</b>	<b>265,6</b>	<b>313,6</b>	<b>327,8</b>	<b>375,8</b>	<b>390,0</b>	<b>438,0</b>	
<b>Gesamtpreis ohne MwSt. €</b>		<b>2.074,00</b>	<b>3.289,00</b>	<b>4.221,00</b>	<b>4.575,00</b>	<b>5.507,00</b>	<b>5.861,00</b>	<b>6.793,00</b>	<b>7.147,00</b>	<b>8.079,00</b>	<b>8.433,00</b>	<b>9.365,00</b>	

## Zusatzteile für Aufbau mit Höhenversatz

Best.-Nr.	Bezeichnung	837103	837104	837105	837106	837107	837108	837109	837110	837111	837112	837113	Preis ohne MwSt. €
607123	Rahmenteil 4 Sprossen	nicht zulässig	0	1	0	1	0	1	0	1	0	1	133,00
607127	Diagonale	nicht zulässig	1	1	1	1	1	1	1	1	1	1	76,00
<b>Gesamtgewicht (ca. kg)</b>		-	<b>4,2</b>	<b>9,0</b>	<b>4,2</b>	<b>9,0</b>	<b>4,2</b>	<b>9,0</b>	<b>4,2</b>	<b>9,0</b>	<b>4,2</b>	<b>9,0</b>	
<b>Gesamtpreis ohne MwSt. €</b>		-	<b>76,00</b>	<b>209,00</b>	<b>76,00</b>	<b>209,00</b>	<b>76,00</b>	<b>209,00</b>	<b>76,00</b>	<b>209,00</b>	<b>76,00</b>	<b>209,00</b>	

## Zusatzteile für Aufbau in Österreich / Frankreich

Best.-Nr.	Bezeichnung	837103	837104	837105	837106	837107	837108	837109	837110	837111	837112	837113	Preis ohne MwSt. €
0079630	Bordbrett Längsseite	0	0	2	2	4	4	6	6	8	8	10	35,50
0079634	Bordbrett Stirnseite	0	0	2	2	4	4	6	6	8	8	10	14,00
0077268	Bordbretthalter	0	0	4	4	8	8	12	12	16	16	20	11,50
<b>Gesamtgewicht (ca. kg)</b>		<b>0,0</b>	<b>0,0</b>	<b>11,2</b>	<b>11,2</b>	<b>22,4</b>	<b>22,4</b>	<b>33,6</b>	<b>33,6</b>	<b>44,8</b>	<b>44,8</b>	<b>56,00</b>	
<b>Gesamtpreis ohne MwSt. €</b>		-	-	<b>145,00</b>	<b>145,00</b>	<b>290,00</b>	<b>290,00</b>	<b>435,00</b>	<b>435,00</b>	<b>580,00</b>	<b>580,00</b>	<b>725,00</b>	

# FAHRGERÜST MIT FAHRTRAVERSE

- Schneller Auf- und Abbau durch Klickverschlüsse an Streben und Diagonalen.
- Komfortables Auflegen von Diagonalen und Bühnen auf derselben Sprosse des Rahmenteils.
- Rutschsicherer Belag auf Bühnen und manueller Sicherheitshaken für sicheres Auf- und Abbauen.
- Bequemes Ausgleichen von Bodenunebenheiten dank höhenverstellbarer Lenkrollen.
- Einfaches seitliches Versetzen des Gerüsts auf der Traverse ohne Umstecken.

## Merkmale:

- **Bühnenlänge 2,95 m.**
- **Rahmenteilbreite 0,80 m.**
- **Arbeitsfläche 2,95 x 0,65 m.**
- **Lenkrollen Ø 200 mm.**
- **Zulässige Belastung 200 kg/m<sup>2</sup>.**
- **Nach EN 1004.**

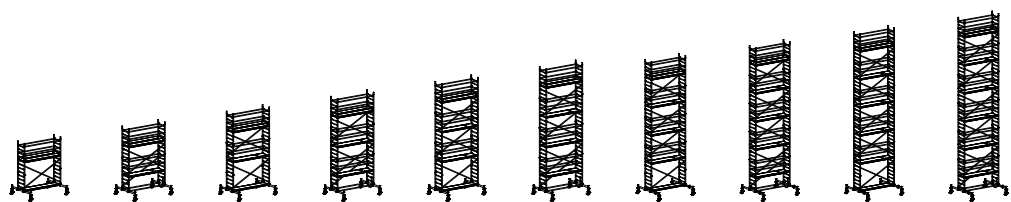
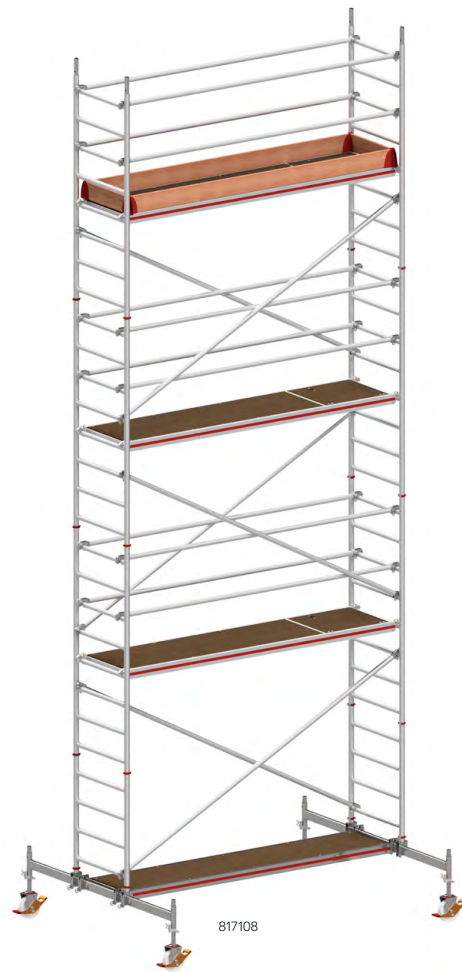

Best.-Nr.	817104	817105	817106	817107	817108	817109	817110	817111	817112	817113
Reichhöhe (ca. m)	4,60	5,60	6,60	7,60	8,60	9,60	10,60	11,60	12,60	13,60
Gerüsthöhe (ca. m)	3,82	4,82	5,82	6,82	7,82	8,82	9,82	10,82	11,82	12,82
Standhöhe (ca. m)	2,60	3,60	4,60	5,60	6,60	7,60	8,60	9,60	10,60	11,60
Bühnenlänge (ca. m)	2,95	2,95	2,95	2,95	2,95	2,95	2,95	2,95	2,95	2,95
Rahmenteilbreite (ca. m)	0,80	0,80	0,80	0,80	0,80	0,80	0,80	0,80	0,80	0,80

## Ballastierung

Innenbereich, mittig (kg)	0	0	0	0	0	0	0	0	0	0
Innenbereich, an der Wand (kg)	0	20 <sup>(1)</sup>	20 <sup>(1)(2)</sup>	40 <sup>(1)(2)</sup>	60 <sup>(1)(2)</sup>	70 <sup>(1)(2)</sup>	70 <sup>(1)(2)</sup>	110 <sup>(2)(4)</sup>	nicht zulässig	nicht zulässig
Außenbereich, mittig (kg)	0	0	0	0 <sup>(3)</sup>	60 <sup>(3)</sup>	140 <sup>(3)</sup>	nicht zulässig	nicht zulässig	nicht zulässig	nicht zulässig
Außenbereich, an der Wand (kg)	20 <sup>(1)</sup>	40 <sup>(1)(2)</sup>	80 <sup>(1)(2)</sup>	100 <sup>(1)(2)(3)</sup>	140 <sup>(1)(2)(3)</sup>	nicht zulässig	nicht zulässig	nicht zulässig	nicht zulässig	nicht zulässig

<sup>(1)</sup> Bei Verwendung von zwei Halterohren (607141) zur Druckabstützung ist keine Ballastierung erforderlich.

<sup>(2)</sup> Plus eine Längstraverse (607143) notwendig.

<sup>(3)</sup> Plus zwei Traversenverlängerungen (817133) notwendig.

<sup>(4)</sup> Bei Verwendung von zwei Halterohren (607141) zur Druckabstützung ist keine Ballastierung erforderlich. Das Gerüst muss ohne Traversenverlängerung aufgebaut werden. Erforderliche Zusatzteile ab Seite 41.

# FAHRGERÜST MIT FAHRTRAVERSE

## Einzelteile/Stückliste

Best.-Nr.	Bezeichnung	817104	817105	817106	817107	817108	817109	817110	817111	817112	817113	Preis ohne MwSt. €
607122	Rahmenteil 8 Sprossen	2	4	4	6	6	8	8	10	10	12	241,00
607123	Rahmenteil 4 Sprossen	2	0	2	0	2	0	2	0	2	0	133,00
607124	Bühne mit Durchstiegsklappe	1	2	2	3	3	4	4	5	5	6	356,00
607144	Einstiegsbühne	1	0	1	0	1	0	1	0	1	0	337,00
607146	Einstiegsbügel	0	1	0	1	0	1	0	1	0	1	96,00
0079630	Bordbrett Längsseite	2	2	2	2	2	2	2	2	2	2	35,50
0079634	Bordbrett Stirnseite	2	2	2	2	2	2	2	2	2	2	14,00
0077268	Bordbretthalter	4	4	4	4	4	4	4	4	4	4	11,50
607127	Diagonale	2	3	4	5	6	7	8	9	10	11	76,00
607128	Verstrebung	4	8	8	12	12	16	16	20	20	24	71,00
817134	Traverse	2	2	2	2	2	2	2	2	2	2	145,00
817133	Traversenverlängerung	0	0	0	0	0	0	2	2	2	2	135,00
607143	Längstraverse	0	2	0	2	0	2	0	2	0	2	149,00
607150	Lenkrolle Ø 200 mm mit Spindel	4	4	4	4	4	4	4	4	4	4	125,00
0050493	Traversenklemmbeschlag	4	4	4	4	4	4	4	4	4	4	52,00
007760	Sicherungsstecker	8	8	12	12	16	16	20	20	24	24	3,00
605199	HYMER-Lifter	1	1	1	1	1	1	1	1	1	1	50,00
0095634	Aufbau- und Verwendungsanleitung	1	1	1	1	1	1	1	1	1	1	
0095864	Aufbau- und Verwendungsanleitung AT/FR	1	1	1	1	1	1	1	1	1	1	
<b>Gesamtgewicht (ca. kg)</b>		<b>170,9</b>	<b>224,0</b>	<b>233,1</b>	<b>286,2</b>	<b>295,3</b>	<b>348,4</b>	<b>371,1</b>	<b>424,2</b>	<b>433,3</b>	<b>486,4</b>	
<b>Gesamtpreis ohne MwSt. €</b>		<b>3.094,00</b>	<b>4.083,00</b>	<b>4.380,00</b>	<b>5.369,00</b>	<b>5.666,00</b>	<b>6.655,00</b>	<b>7.222,00</b>	<b>8.211,00</b>	<b>8.508,00</b>	<b>9.497,00</b>	

## Zusatzteile für Aufbau in Österreich / Frankreich

Best.-Nr.	Bezeichnung	817104	817105	817106	817107	817108	817109	817110	817111	817112	817113	Preis ohne MwSt. €
0079630	Bordbrett Längsseite	0	2	2	4	4	6	6	8	8	10	35,50
0079634	Bordbrett Stirnseite	0	2	2	4	4	6	6	8	8	10	14,00
0077268	Bordbretthalter	0	4	4	8	8	12	12	16	16	20	11,50
<b>Gesamtgewicht (ca. kg)</b>		<b>0,0</b>	<b>11,2</b>	<b>11,2</b>	<b>22,4</b>	<b>22,4</b>	<b>33,6</b>	<b>33,6</b>	<b>44,8</b>	<b>44,8</b>	<b>56,0</b>	
<b>Gesamtpreis ohne MwSt. €</b>		<b>-</b>	<b>145,00</b>	<b>145,00</b>	<b>290,00</b>	<b>290,00</b>	<b>435,00</b>	<b>435,00</b>	<b>580,00</b>	<b>580,00</b>	<b>725,00</b>	

# FAHRGERÜST MIT AUSLEGER

- Extrem robuste Ausführung durch geschweißte Rahmenteile.
- Schneller Auf- und Abbau durch Klickverschlüsse an Streben und Diagonalen.
- Besonders große Arbeitsfläche durch zwei nebeneinander liegende Bühnen.
- Bequemes Ausgleichen von Bodenunebenheiten dank höhenverstellbarer Lenkrollen.
- Rutschsicherer Belag auf Bühnen und manueller Sicherheitshaken für sicheres Auf- und Abbauen.
- Optionaler Aufbau mit Höhenversatz.

## Merkmale:

- **Bühnenlänge 2,95 m.**
- **Rahmenteilbreite 1,50 m.**
- **Arbeitsfläche 2,95 x 1,30 m.**
- **Lenkrollen Ø 200 mm.**
- **Zulässige Belastung 150 kg/m<sup>2</sup>.**
- **Nach EN 1004.**

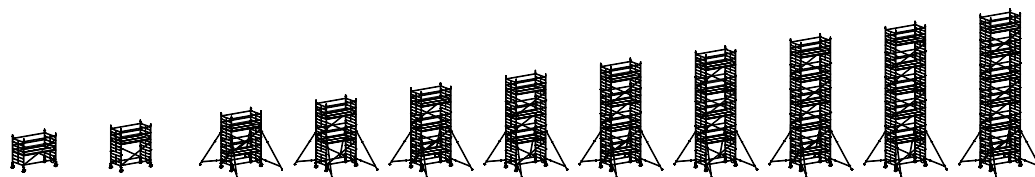
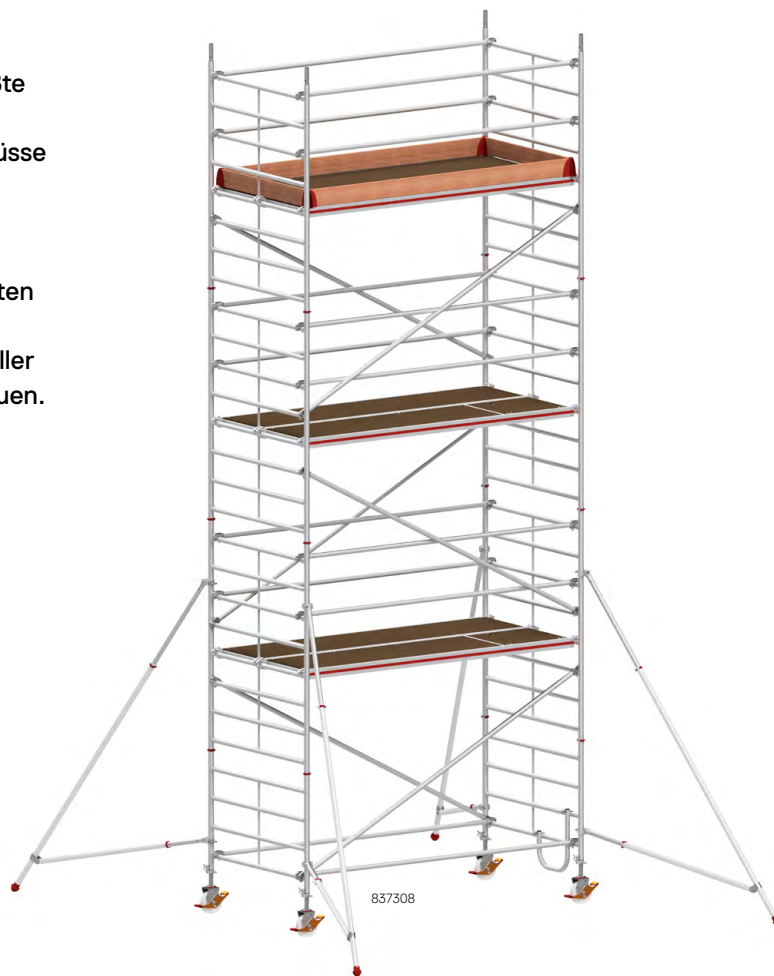

Best.-Nr.	837303	837304	837305	837306	837307	837308	837309	837310	837311	837312	837313
Reichhöhe (ca. m)	3,40	4,40	5,40	6,40	7,40	8,40	9,40	10,40	11,40	12,40	13,40
Gerüsthöhe (ca. m)	2,64	3,64	4,64	5,64	6,64	7,64	8,64	9,64	10,64	11,64	12,64
Standhöhe (ca. m)	1,40	2,40	3,40	4,40	5,40	6,40	7,40	8,40	9,40	10,40	11,40
Bühnenlänge (ca. m)	2,95	2,95	2,95	2,95	2,95	2,95	2,95	2,95	2,95	2,95	2,95
Rahmenteilbreite (ca. m)	1,50	1,50	1,50	1,50	1,50	1,50	1,50	1,50	1,50	1,50	1,50

## Ballastierung

Innenbereich, mittig (kg)	0	0	0	0	0	0	0	0	0	0	0
Innenbereich, an der Wand (kg)	0	0	0	0	20 <sup>(1)</sup>	20 <sup>(1)</sup>	20 <sup>(1)</sup>	30 <sup>(1)</sup>	40 <sup>(1)</sup>	50 <sup>(1)</sup>	60 <sup>(1)</sup>
Außenbereich, mittig (kg)	0	40	0	0	0	0	0	nicht zulässig	nicht zulässig	nicht zulässig	nicht zulässig
Außenbereich, an der Wand (kg)	0	40	30 <sup>(1)</sup>	0 <sup>(2)</sup>	0 <sup>(2)</sup>	0 <sup>(2)</sup>	0 <sup>(2)</sup>	nicht zulässig	nicht zulässig	nicht zulässig	nicht zulässig

<sup>(1)</sup> Bei Verwendung von zwei Halteröhren (607141) zur Druckabstützung ist keine Ballastierung erforderlich.

<sup>(2)</sup> Verwendung von zwei Halteröhren (607141) zur Druckabstützung notwendig. Erforderliche Zusatzteile ab Seite 41.

# FAHRGERÜST MIT AUSLEGER

## Einzelteile/Stückliste

Best.-Nr.	Bezeichnung	837303	837304	837305	837306	837307	837308	837309	837310	837311	837312	837313	Preis ohne MwSt. €
607322	Rahmenteil 8 Sprossen	2	2	4	4	6	6	8	8	10	10	12	340,00
607323	Rahmenteil 4 Sprossen	0	2	0	2	0	2	0	2	0	2	0	189,00
607124	Bühne mit Durchstiegsklappe	1	1	2	2	3	3	4	4	5	5	6	356,00
607324	Bühne ohne Durchstiegsklappe	1	1	2	2	3	3	4	4	5	5	6	330,00
637144	Einstiegsbügel	1	1	1	1	1	1	1	1	1	1	1	84,00
0079633	Bordbrett Längsseite	2	2	2	2	2	2	2	2	2	2	2	25,00
0079630	Bordbrett Stirnseite	2	2	2	2	2	2	2	2	2	2	2	35,50
0077268	Bordbretthalter	4	4	4	4	4	4	4	4	4	4	4	11,50
607127	Diagonale	2	2	3	4	5	6	7	8	9	10	11	76,00
607128	Verstrebung	5	6	10	10	14	14	18	18	22	22	26	71,00
707036	Ausleger Basisteil+Erweiterungsteil	0	0	4	4	4	4	4	4	4	4	4	204,00
637150	Lenkrolle Ø 200 mm mit Spindel	4	4	4	4	4	4	4	4	4	4	4	125,00
007760	Sicherungsstecker	0	4	4	8	8	12	12	16	16	20	20	3,00
605199	HYMER-Lifter	0	1	1	1	1	1	1	1	1	1	1	50,00
0095854	Aufbau- und Verwendungsanleitung	1	1	1	1	1	1	1	1	1	1	1	
0095867	Aufbau- und Verwendungsanleitung AT/FR	1	1	1	1	1	1	1	1	1	1	1	
<b>Gesamtgewicht (ca. kg)</b>		<b>132,7</b>	<b>151,2</b>	<b>250,6</b>	<b>268,8</b>	<b>342,2</b>	<b>360,4</b>	<b>433,8</b>	<b>452,0</b>	<b>525,4</b>	<b>543,6</b>	<b>617,0</b>	
<b>Gesamtpreis ohne MwSt. €</b>		<b>2.624,00</b>	<b>3.135,00</b>	<b>5.299,00</b>	<b>5.765,00</b>	<b>7.113,00</b>	<b>7.579,00</b>	<b>8.927,00</b>	<b>9.393,00</b>	<b>10.741,00</b>	<b>11.207,00</b>	<b>12.555,00</b>	

## Zusatzteile für Aufbau mit Höhenversatz

Best.-Nr.	Bezeichnung	837303	837304	837305	837306	837307	837308	837309	837310	837311	837312	837313	Preis ohne MwSt. €
607323	Rahmenteil 4 Sprossen	nicht zulässig	0	1	0	1	0	1	0	1	0	1	189,00
607127	Diagonale	nicht zulässig	1	1	1	1	1	1	1	1	1	1	76,00
<b>Gesamtgewicht (ca. kg)</b>		-	<b>4,2</b>	<b>11,0</b>	<b>4,2</b>	<b>11,0</b>	<b>4,2</b>	<b>11,0</b>	<b>4,2</b>	<b>11,0</b>	<b>4,2</b>	<b>11,0</b>	
<b>Gesamtpreis ohne MwSt. €</b>		-	<b>76,00</b>	<b>265,00</b>	<b>76,00</b>	<b>265,00</b>	<b>76,00</b>	<b>265,00</b>	<b>76,00</b>	<b>265,00</b>	<b>76,00</b>	<b>265,00</b>	

## Zusatzteile für Aufbau in Österreich / Frankreich

Best.-Nr.	Bezeichnung	837303	837304	837305	837306	837307	837308	837309	837310	837311	837312	837313	Preis ohne MwSt. €
0079630	Bordbrett Längsseite	0	0	2	2	4	4	6	6	8	8	10	35,50
0079633	Bordbrett Stirnseite	0	0	2	2	4	4	6	6	8	8	10	25,00
0077268	Bordbretthalter	0	0	4	4	8	8	12	12	16	16	20	11,50
<b>Gesamtgewicht (ca. kg)</b>		<b>0,0</b>	<b>0,0</b>	<b>13,8</b>	<b>13,8</b>	<b>27,6</b>	<b>27,6</b>	<b>41,4</b>	<b>41,4</b>	<b>55,2</b>	<b>55,2</b>	<b>69,0</b>	
<b>Gesamtpreis ohne MwSt. €</b>		-	-	<b>167,00</b>	<b>167,00</b>	<b>334,00</b>	<b>334,00</b>	<b>501,00</b>	<b>501,00</b>	<b>668,00</b>	<b>668,00</b>	<b>835,00</b>	

# FAHRGERÜST MIT FAHRTRAVERSE

- Extrem robuste Ausführung durch geschweißte Rahmenteile.
- Schneller Auf- und Abbau durch Klickverschlüsse an Streben und Diagonalen.
- Besonders große Arbeitsfläche durch zwei nebeneinander liegende Bühnen.
- Einfaches seitliches Versetzen des Gerüsts auf der Traverse ohne Umstecken.
- Bequemes Ausgleichen von Bodenunebenheiten dank höhenverstellbarer Lenkrollen.
- Rutschsicherer Belag auf Bühnen und manueller Sicherheitshaken für sicheres Auf- und Abbauen.

## Merkmale:

- **Bühnenlänge 2,95 m.**
- **Rahmenteilbreite 1,50 m.**
- **Arbeitsfläche 2,95 x 1,30 m.**
- **Lenkrollen Ø 200 mm.**
- **Zulässige Belastung 150 kg/m<sup>2</sup>.**
- **Nach EN 1004.**

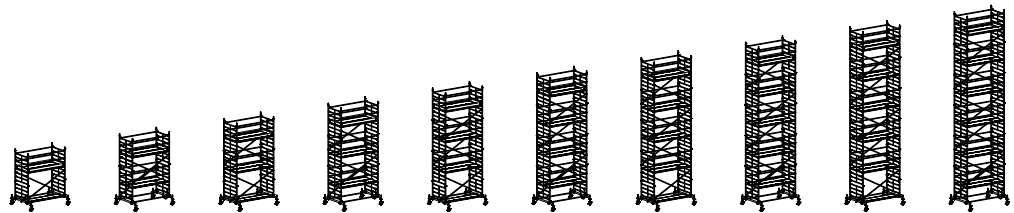
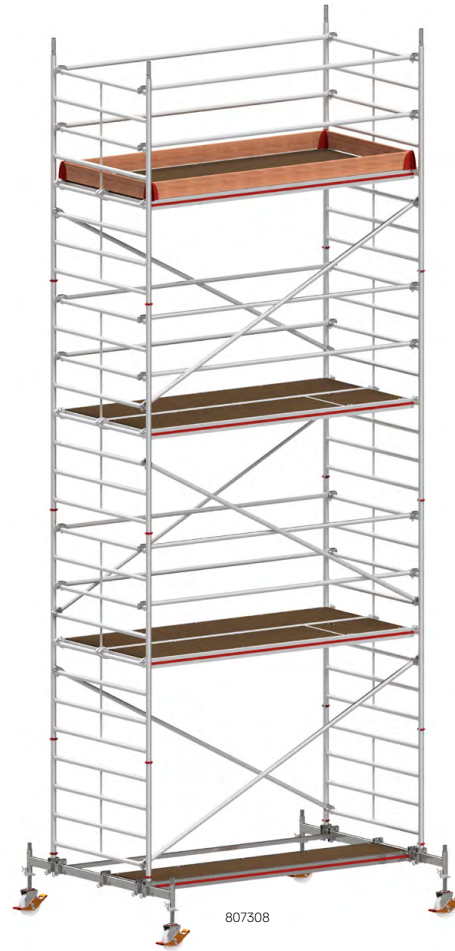

Best.-Nr.	807304	807305	807306	807307	807308	807309	807310	807311	807312	807313
Reichhöhe (ca. m)	4,60	5,60	6,60	7,60	8,60	9,60	10,60	11,60	12,60	13,60
Gerüsthöhe (ca. m)	3,82	4,82	5,82	6,82	7,82	8,82	9,82	10,82	11,82	12,82
Standhöhe (ca. m)	2,60	3,60	4,60	5,60	6,60	7,60	8,60	9,60	10,60	11,60
Bühnenlänge (ca. m)	2,95	2,95	2,95	2,95	2,95	2,95	2,95	2,95	2,95	2,95
Rahmenteilbreite (ca. m)	1,50	1,50	1,50	1,50	1,50	1,50	1,50	1,50	1,50	1,50
<b>Ballastierung</b>										
Innenbereich, mittig (kg)	0	0	0	0	0	0	0	0	0	0
Innenbereich, an der Wand (kg)	0	0	0	0	0	0	0	20 <sup>(1)(2)(3)</sup>	20 <sup>(2)(3)</sup>	20 <sup>(3)</sup>
Außenbereich, mittig (kg)	0	0	0	40 <sup>(1)</sup>	100 <sup>(1)</sup>	nicht zulässig	nicht zulässig	nicht zulässig	nicht zulässig	nicht zulässig
Außenbereich, an der Wand (kg)	0	0	30 <sup>(3)</sup>	60 <sup>(4)(5)</sup>	nicht zulässig	nicht zulässig	nicht zulässig	nicht zulässig	nicht zulässig	nicht zulässig

<sup>(1)</sup> Bei Verwendung von zwei Traversenverlängerungen (817133) ist keine Ballastierung erforderlich.

<sup>(2)</sup> Bei Verwendung von einer Längstraverse (607143) ist keine Ballastierung erforderlich.

<sup>(3)</sup> Bei Verwendung von zwei Halterohren (607141) zur Druckabstützung ist keine Ballastierung erforderlich.

<sup>(4)</sup> Bei Verwendung von einer Längstraverse (607143) und zwei Halterohren (607141) zur Druckabstützung ist keine Ballastierung erforderlich.

<sup>(5)</sup> Bei Verwendung von Ballasten ist zusätzlich eine Längstraverse (607143) notwendig.  
Erforderliche Zusatzteile ab Seite 41.



## FAHRGERÜST MIT FAHRTRAVERSE

## Einzelteile/Stückliste

Best.-Nr.	Bezeichnung	807304	807305	807306	807307	807308	807309	807310	807311	807312	807313	Preis ohne MwSt. €
607322	Rahmenteil 8 Sprossen	2	4	4	6	6	8	8	10	10	12	340,00
607323	Rahmenteil 4 Sprossen	2	0	2	0	2	0	2	0	2	0	189,00
607124	Bühne mit Durchstiegsklappe	1	2	2	3	3	4	4	5	5	6	356,00
607324	Bühne ohne Durchstiegsklappe	1	2	2	3	3	4	4	5	5	6	330,00
607144	Einstiegsbühne	1	0	1	0	1	0	1	0	1	0	337,00
607146	Einstiegsbügel	0	1	0	1	0	1	0	1	0	1	96,00
0079630	Bordbrett Längsseite	2	2	2	2	2	2	2	2	2	2	35,50
0079633	Bordbrett Stirnseite	2	2	2	2	2	2	2	2	2	2	25,00
0077268	Bordbretthalter	4	4	4	4	4	4	4	4	4	4	11,50
607127	Diagonale	2	3	4	5	6	7	8	9	10	11	76,00
607128	Verstrebung	4	8	8	12	12	16	16	20	20	24	71,00
607143	Längstraverse	1	2	1	2	1	2	1	2	1	2	149,00
817134	Traverse	2	2	2	2	2	2	2	2	2	2	145,00
607150	Lenkrolle Ø 200 mm mit Spindel	4	4	4	4	4	4	4	4	4	4	125,00
0050493	Traversenklemmbeschlag	4	4	4	4	4	4	4	4	4	4	52,00
007760	Sicherungsstecker	8	8	12	12	16	16	20	20	24	24	3,00
605199	HYMER-Lifter	1	1	1	1	1	1	1	1	1	1	50,00
0095851	Aufbau- und Verwendungsanleitung	1	1	1	1	1	1	1	1	1	1	
0095870	Aufbau- und Verwendungsanleitung AT/FR	1	1	1	1	1	1	1	1	1	1	
<b>Gesamtgewicht (ca. kg)</b>		<b>222,0</b>	<b>285,4</b>	<b>311,6</b>	<b>377,00</b>	<b>403,2</b>	<b>468,6</b>	<b>494,8</b>	<b>560,2</b>	<b>586,4</b>	<b>651,8</b>	
<b>Gesamtpreis ohne MwSt. €</b>		<b>3.905,00</b>	<b>5.161,00</b>	<b>5.719,00</b>	<b>6.975,00</b>	<b>7.533,00</b>	<b>8.789,00</b>	<b>9.347,00</b>	<b>10.603,00</b>	<b>11.161,00</b>	<b>12.417,00</b>	

## Zusatzteile für Aufbau in Österreich / Frankreich

Best.-Nr.	Bezeichnung	807304	807305	807306	807307	807308	807309	807310	807311	807312	807313	Preis ohne MwSt. €
0079630	Bordbrett Längsseite	0	2	2	4	4	6	6	8	8	10	35,50
0079633	Bordbrett Stirnseite	0	2	2	4	4	6	6	8	8	10	25,00
0077268	Bordbretthalter	0	4	4	8	8	12	12	16	16	20	11,50
<b>Gesamtgewicht (ca. kg)</b>		<b>0,0</b>	<b>13,8</b>	<b>13,8</b>	<b>27,6</b>	<b>27,6</b>	<b>41,1</b>	<b>41,4</b>	<b>55,2</b>	<b>55,2</b>	<b>69,0</b>	
<b>Gesamtpreis ohne MwSt. €</b>		<b>-</b>	<b>167,00</b>	<b>167,00</b>	<b>334,00</b>	<b>334,00</b>	<b>501,00</b>	<b>501,00</b>	<b>668,00</b>	<b>668,00</b>	<b>835,00</b>	

# TREPPEN-FAHRGERÜST MIT AUSLEGER

- Extrem robuste Ausführung durch geschweißte Rahmenteile.
- Ergonomischer und sicherer Auf- und Abstieg über innenliegende Treppen.
- Besonders große Arbeitsfläche durch zwei nebeneinander liegende Bühnen.
- Bequemes Ausgleichen von Bodenunebenheiten dank höhenverstellbarer Lenkrollen.
- Rutschsicherer Belag auf Bühnen und manueller Sicherheitshaken für sicheres Auf- und Abbauen.
- Optionaler Aufbau mit Höhenversatz.

## Merkmale:

- **Bühnenlänge 2,95 m.**
- **Rahmenteilbreite 1,50 m.**
- **Arbeitsfläche 2,95 x 1,30 m.**
- **Lenkrollen Ø 200 mm.**
- **Zulässige Belastung 150 kg/m<sup>2</sup>.**
- **Nach EN 1004.**

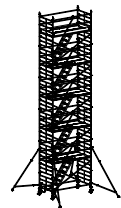
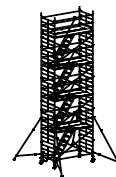
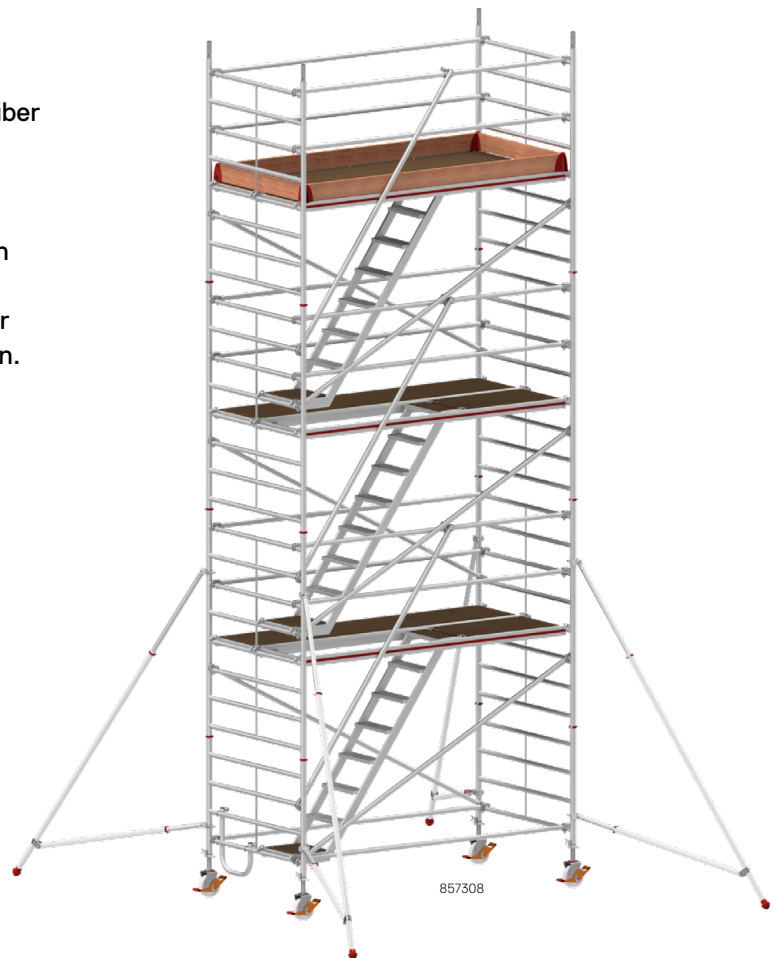

Best.-Nr.	857304	857306	857308	857310	857312
Reichhöhe (ca. m)	4,40	6,40	8,40	10,40	12,40
Gerüsthöhe (ca. m)	3,64	5,64	7,64	9,64	11,64
Standhöhe (ca. m)	2,40	4,40	6,40	8,40	10,40
Bühnenlänge (ca. m)	2,95	2,95	2,95	2,95	2,95
Rahmenteilbreite (ca. m)	1,50	1,50	1,50	1,50	1,50
<b>Ballastierung</b>					
Innenbereich, mittig (kg)	0	0	0	0	0
Innenbereich, an der Wand (kg)	0	0	20 <sup>(1)</sup>	20 <sup>(1)</sup>	30 <sup>(1)</sup>
Außenbereich, mittig (kg)	40	0	0	nicht zulässig	nicht zulässig
Außenbereich, an der Wand (kg)	40	0 <sup>(2)</sup>	0 <sup>(2)</sup>	nicht zulässig	nicht zulässig

<sup>(1)</sup> Bei Verwendung von zwei Halterohren (607141) zur Druckabstützung ist keine Ballastierung erforderlich.

<sup>(2)</sup> Verwendung von zwei Halterohren (607141) zur Druckabstützung notwendig. Erforderliche Zusatzteile ab Seite 41.

# TREPPEN-FAHRGERÜST MIT AUSLEGER

## Einzelteile/Stückliste

Best.-Nr.	Bezeichnung	857304	857306	857308	857310	857312	Preis ohne MwSt. €
607322	Rahmenteil 8 Sprossen	2	4	6	8	10	340,00
607323	Rahmenteil 4 Sprossen	2	2	2	2	2	189,00
627324	Bühne mit Durchstiegsklappe	1	1	1	1	1	430,00
607324	Bühne ohne Durchstiegsklappe	1	2	3	4	5	330,00
627314	Bühne für Durchstieg ohne Klappe	0	1	2	3	4	326,00
637144	Einstiegsbügel	1	1	1	1	1	84,00
0079630	Bordbrett Längsseite	2	2	2	2	2	35,50
0079633	Bordbrett Stirnseite	2	2	2	2	2	25,00
0077268	Bordbretthalter	4	4	4	4	4	11,50
607127	Diagonale	2	4	6	8	10	76,00
607128	Verstrebung	6	10	14	18	22	71,00
627340	Treppe	1	2	3	4	5	502,00
627329	Geländerrohr	1	2	3	4	5	101,00
707036	Ausleger Basisteil+Erweiterungsteil	0	4	4	4	4	204,00
637150	Lenkrolle Ø 200 mm mit Spindel	4	4	4	4	4	125,00
007760	Sicherungsstecker	4	8	12	16	20	3,00
605199	HYMER-Lifter	1	1	1	1	1	50,00
0095858	Aufbau- und Verwendungsanleitung	1	1	1	1	1	
0095874	Aufbau- und Verwendungsanleitung AT/FR	1	1	1	1	1	
<b>Gesamtgewicht (ca. kg)</b>		167,8	296,0	398,2	500,4	602,6	
<b>Gesamtpreis ohne MwSt. €</b>		3.812,00	7.015,00	9.402,00	11.789,00	14.176,00	

## Zusatzteile für Aufbau mit Höhenversatz

Best.-Nr.	Bezeichnung	857304	857306	857308	857310	857312	Preis ohne MwSt. €
607127	Diagonale	1	1	1	1	1	76,00
<b>Gesamtgewicht (ca. kg)</b>		4,2	4,2	4,2	4,2	4,2	
<b>Gesamtpreis ohne MwSt. €</b>		76,00	76,00	76,00	76,00	76,00	

## Zusatzteile für Aufbau in Österreich / Frankreich

Best.-Nr.	Bezeichnung	857304	857306	857308	857310	857312	Preis ohne MwSt. €
0079630	Bordbrett Längsseite	0	2	4	6	8	35,50
0079633	Bordbrett Stirnseite	0	2	4	6	8	25,00
0077268	Bordbretthalter	0	4	8	12	16	11,50
<b>Gesamtgewicht (ca. kg)</b>		0,0	13,8	27,6	41,4	55,2	
<b>Gesamtpreis ohne MwSt. €</b>		-	167,00	334,00	501,00	668,00	

# TREPPEN-FAHRGERÜST MIT FAHRTRAVERSE

- Extrem robuste Ausführung durch geschweißte Rahmenteile.
- Ergonomischer und sicherer Auf- und Abstieg über innenliegende Treppen.
- Besonders große Arbeitsfläche durch zwei nebeneinander liegende Bühnen.
- Bequemes Ausgleichen von Bodenunebenheiten dank höhenverstellbarer Lenkrollen.
- Rutschsicherer Belag auf Bühnen und manueller Sicherheitshaken für sicheres Auf- und Abbauen.

## Merkmale:

- **Bühnenlänge 2,95 m.**
- **Rahmenteilbreite 1,50 m.**
- **Arbeitsfläche 2,95 x 1,30 m.**
- **Lenkrollen Ø 200 mm**
- **Zulässige Belastung 150 kg/m<sup>2</sup>.**
- **Nach EN 1004.**



Best.-Nr.	827304	827306	827308	827310	827312
Reichhöhe (ca. m)	4,60	6,60	8,60	10,60	12,60
Gerüsthöhe (ca. m)	3,82	5,82	7,82	9,82	11,82
Standhöhe (ca. m)	2,60	4,60	6,60	8,60	10,60
Bühnenlänge (ca. m)	2,95	2,95	2,95	2,95	2,95
Rahmenteilbreite (ca. m)	1,50	1,50	1,50	1,50	1,50
<b>Ballastierung</b>					
Innenbereich, mittig (kg)	0	0	0	0	0
Innenbereich, an der Wand (kg)	0	0	0	0	20 <sup>(1)(3)(4)</sup>
Außenbereich, mittig (kg)	0	0	60 <sup>(2)</sup>	nicht zulässig	nicht zulässig
Außenbereich, an der Wand (kg)	0	0 <sup>(5)(1)</sup>	nicht zulässig	nicht zulässig	nicht zulässig

<sup>(1)</sup> Bei Verwendung von zwei Halterohren (607141) zur Druckabstützung ist keine Ballastierung erforderlich.

<sup>(2)</sup> Verwendung von zwei Traversenverlängerungen (817133) notwendig.

<sup>(3)</sup> Bei Verwendung von einer Längstraverse (607143) ist keine Ballastierung erforderlich.

<sup>(4)</sup> Bei Verwendung von zwei Traversenverlängerungen (817133) ist keine Ballastierung erforderlich.

<sup>(5)</sup> Zusätzlich zum Ballast Verwendung von einer Längstraverse (607143) notwendig.  
Erforderliche Zusatzteile ab Seite 41.

# TREPPEN-FAHRGERÜST MIT FAHRTRAVERSE

## Einzelteile/Stückliste

Best.-Nr.	Bezeichnung	827304	827306	827308	827310	827312	Preis ohne MwSt. €
607322	Rahmenteil 8 Sprossen	2	4	6	8	10	340,00
607323	Rahmenteil 4 Sprossen	2	2	2	2	2	189,00
627324	Bühne mit Durchstiegsklappe	1	1	1	1	1	430,00
607324	Bühne ohne Durchstiegsklappe	1	2	3	4	5	330,00
627314	Bühne für Durchstieg ohne Klappe	0	1	2	3	4	326,00
607144	Einstiegsbühne	1	1	1	1	1	337,00
0079630	Bordbrett Längsseite	2	2	2	2	2	35,50
0079633	Bordbrett Stirnseite	2	2	2	2	2	25,00
0077268	Bordbretthalter	4	4	4	4	4	11,50
607127	Diagonale	2	4	6	8	10	76,00
607128	Verstrebung	5	9	13	17	21	71,00
627340	Treppe	1	2	3	4	5	502,00
627329	Geländerrohr	1	2	3	4	5	101,00
817134	Traverse	2	2	2	2	2	145,00
0050493	Traversenklemmbeschlag	4	4	4	4	4	52,00
607150	Lenkrolle Ø 200 mm mit Spindel	4	4	4	4	4	125,00
007760	Sicherungsstecker	8	12	16	20	24	3,00
605199	HYMER-Lifter	1	1	1	1	1	50,00
0095859	Aufbau- und Verwendungsanleitung	1	1	1	1	1	
0095873	Aufbau- und Verwendungsanleitung AT/FR	1	1	1	1	1	
<b>Gesamtgewicht (ca. kg)</b>		<b>227,3</b>	<b>329,5</b>	<b>431,7</b>	<b>533,9</b>	<b>636,1</b>	
<b>Gesamtpreis ohne MwSt. €</b>		<b>4.504,00</b>	<b>6.891,00</b>	<b>9.278,00</b>	<b>11.665,00</b>	<b>14.052,00</b>	

## Zusatzteile für Aufbau in Österreich / Frankreich

Best.-Nr.	Bezeichnung	827304	827306	827308	827310	827312	Preis ohne MwSt. €
0079630	Bordbrett Längsseite	0	2	4	6	8	35,50
0079633	Bordbrett Stirnseite	0	2	4	6	8	25,00
0077268	Bordbretthalter	0	4	8	12	16	11,50
<b>Gesamtgewicht (ca. kg)</b>		<b>0,0</b>	<b>13,8</b>	<b>27,6</b>	<b>41,4</b>	<b>55,2</b>	
<b>Gesamtpreis ohne MwSt. €</b>		<b>-</b>	<b>167,00</b>	<b>334,00</b>	<b>501,00</b>	<b>668,00</b>	

# FAHRGERÜST MIT AUSLEGER

- Extrem robuste Ausführung durch geschweißte Rahmenteile.
- Schneller Auf- und Abbau durch Klickverschlüsse an Streben und Diagonalen.
- Komfortables Auflegen von Diagonalen und Bühnen auf derselben Sprosse des Rahmenteils.
- Rutsicherer Belag auf Bühnen und manueller Sicherheitshaken für sicheres Auf- und Abbauen.
- Bequemes Ausgleichen von Bodenunebenheiten dank höhenverstellbarer Lenkrollen.
- Optionaler Aufbau mit Höhenversatz.

## Merkmale:

- **Bühnenlänge 2,45 m.**
- **Rahmenteilbreite 0,80 m.**
- **Arbeitsfläche 2,45 x 0,65 m.**
- **Lenkrollen Ø 200 mm.**
- **Zulässige Belastung 200 kg/m<sup>2</sup>.**
- **Nach EN 1004.**

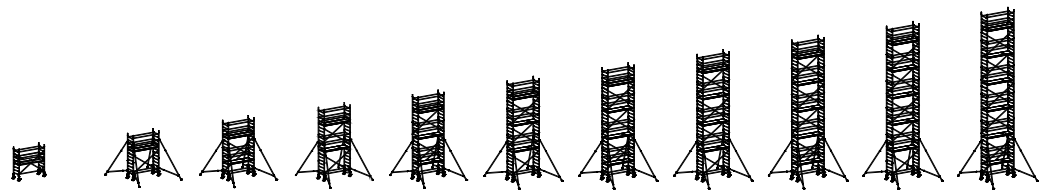
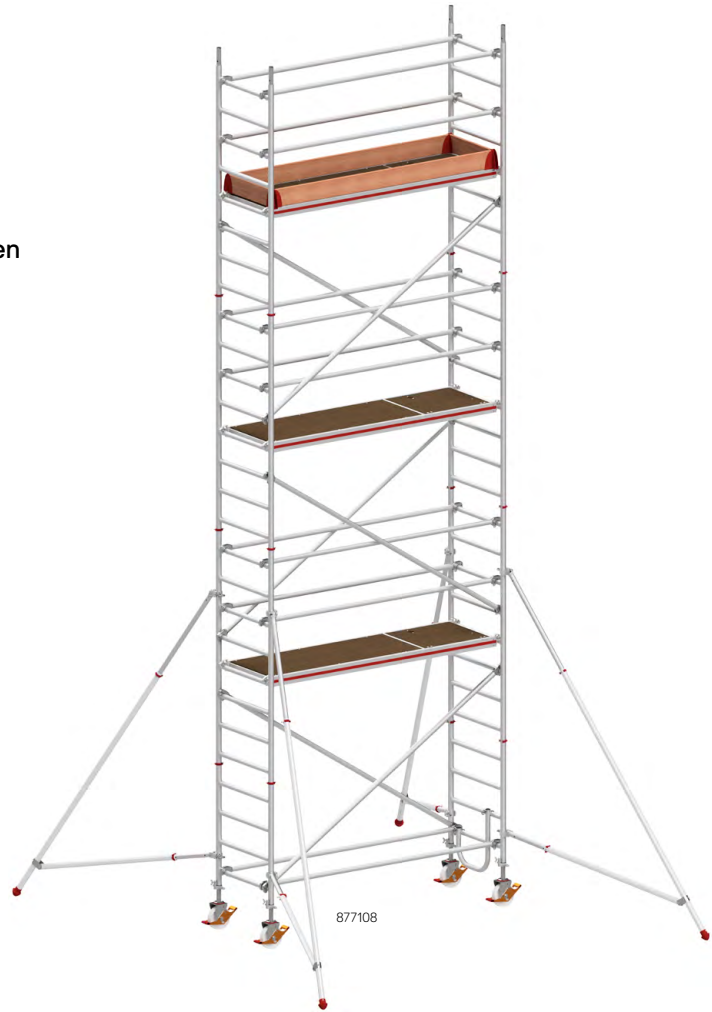

Best.-Nr.	877103	877104	877105	877106	877107	877108	877109	877110	877111	877112	877113
Reichhöhe (ca. m)	3,40	4,40	5,40	6,40	7,40	8,40	9,40	10,40	11,40	12,40	13,40
Gerüsthöhe (ca. m)	2,64	3,64	4,64	5,64	6,64	7,64	8,64	9,64	10,64	11,64	12,64
Standhöhe (ca. m)	1,40	2,40	3,40	4,40	5,40	6,40	7,40	8,40	9,40	10,40	11,40
Bühnenlänge (ca. m)	2,45	2,45	2,45	2,45	2,45	2,45	2,45	2,45	2,45	2,45	2,45
Rahmenteilbreite (ca. m)	0,80	0,80	0,80	0,80	0,80	0,80	0,80	0,80	0,80	0,80	0,80

## Ballastierung

Innenbereich, mittig (kg)	80	0	0	0	0	0	0	0	0	0	0
Innenbereich, an der Wand (kg)	80	40 <sup>(1)</sup>	60 <sup>(1)</sup>	80 <sup>(1)</sup>	100 <sup>(1)</sup>	140 <sup>(1)</sup>	160 <sup>(1)</sup>	180 <sup>(1)</sup>	200 <sup>(1)</sup>	240 <sup>(1)</sup>	260 <sup>(1)</sup>
Außenbereich, mittig (kg)	80	0	0	0	0	0	0	nicht zulässig	nicht zulässig	nicht zulässig	nicht zulässig
Außenbereich, an der Wand (kg)	80	60 <sup>(1)</sup>	100 <sup>(1)</sup>	0 <sup>(2)</sup>	0 <sup>(2)</sup>	0 <sup>(2)</sup>	40 <sup>(2)</sup>	nicht zulässig	nicht zulässig	nicht zulässig	nicht zulässig

<sup>(1)</sup> Bei Verwendung von zwei Halteröhren (607141) zur Druckabstützung ist keine Ballastierung erforderlich.

<sup>(2)</sup> Verwendung von zwei Halteröhren (607141) zur Druckabstützung notwendig.  
Erforderliche Zusatzteile ab Seite 41.

# FAHRGERÜST MIT AUSLEGER

## Einzelteile/Stückliste

Best.-Nr.	Bezeichnung	877103	877104	877105	877106	877107	877108	877109	877110	877111	877112	877113	Preis ohne MwSt. €
607122	Rahmenteil 8 Sprossen	2	2	4	4	6	6	8	8	10	10	12	241,00
607123	Rahmenteil 4 Sprossen	0	2	0	2	0	2	0	2	0	2	0	133,00
677124	Bühne mit Durchstiegsklappe	1	1	2	2	3	3	4	4	5	5	6	330,00
637144	Einstiegsbügel	1	1	1	1	1	1	1	1	1	1	1	84,00
0079631	Bordbrett Längsseite	2	2	2	2	2	2	2	2	2	2	2	32,00
0079634	Bordbrett Stirnseite	2	2	2	2	2	2	2	2	2	2	2	14,00
0077268	Bordbretthalter	4	4	4	4	4	4	4	4	4	4	4	11,50
677127	Diagonale	2	2	3	4	5	6	7	8	9	10	11	69,00
637827	Verstrebung	5	6	10	10	14	14	18	18	22	22	26	66,00
707036	Ausleger Basisteil+Erweiterungsteil	0	4	4	4	4	4	4	4	4	4	4	204,00
637150	Lenkrolle Ø 200 mm mit Spindel	4	4	4	4	4	4	4	4	4	4	4	125,00
007760	Sicherungsstecker	0	4	4	8	8	12	12	16	16	20	20	3,00
605199	HYMER-Lifter	0	1	1	1	1	1	1	1	1	1	1	50,00
0095632	Aufbau- und Verwendungsanleitung	1	1	1	1	1	1	1	1	1	1	1	
0095862	Aufbau- und Verwendungsanleitung AT/FR	1	1	1	1	1	1	1	1	1	1	1	
<b>Gesamtgewicht (ca. kg)</b>		<b>85,9</b>	<b>125,0</b>	<b>162,4</b>	<b>175,2</b>	<b>212,6</b>	<b>225,4</b>	<b>262,8</b>	<b>275,6</b>	<b>313,0</b>	<b>325,8</b>	<b>363,2</b>	
<b>Gesamtpreis ohne MwSt. €</b>		<b>2.002,00</b>	<b>3.212,00</b>	<b>4.091,00</b>	<b>4.438,00</b>	<b>5.317,00</b>	<b>5.664,00</b>	<b>6.543,00</b>	<b>6.890,00</b>	<b>7.769,00</b>	<b>8.116,00</b>	<b>8.995,00</b>	

## Zusatzteile für Aufbau mit Höhenversatz

Best.-Nr.	Bezeichnung	877103	877104	877105	877106	877107	877108	877109	877110	877111	877112	877113	Preis ohne MwSt. €
607123	Rahmenteil 4 Sprossen	nicht zulässig	0	1	0	1	0	1	0	1	0	1	133,00
677127	Diagonale	nicht zulässig	1	1	1	1	1	1	1	1	1	1	69,00
<b>Gesamtgewicht (ca. kg)</b>		-	<b>2,8</b>	<b>7,6</b>	<b>2,8</b>	<b>7,6</b>	<b>2,8</b>	<b>7,6</b>	<b>2,8</b>	<b>7,6</b>	<b>2,8</b>	<b>7,6</b>	
<b>Gesamtpreis ohne MwSt. €</b>		-	<b>69,00</b>	<b>202,00</b>	<b>69,00</b>	<b>202,00</b>	<b>69,00</b>	<b>202,00</b>	<b>69,00</b>	<b>202,00</b>	<b>69,00</b>	<b>202,00</b>	

## Zusatzteile für Aufbau in Österreich / Frankreich

Best.-Nr.	Bezeichnung	877103	877104	877105	877106	877107	877108	877109	877110	877111	877112	877113	Preis ohne MwSt. €
0079631	Bordbrett Längsseite	0	0	2	2	4	4	6	6	8	8	10	32,00
0079634	Bordbrett Stirnseite	0	0	2	2	4	4	6	6	8	8	10	14,00
0077268	Bordbretthalter	0	0	4	4	8	8	12	12	16	16	20	11,50
<b>Gesamtgewicht (ca. kg)</b>		<b>0,0</b>	<b>0,0</b>	<b>9,8</b>	<b>9,8</b>	<b>19,6</b>	<b>19,6</b>	<b>29,4</b>	<b>29,4</b>	<b>39,2</b>	<b>39,2</b>	<b>49,0</b>	
<b>Gesamtpreis ohne MwSt. €</b>		-	-	<b>138,00</b>	<b>138,00</b>	<b>276,00</b>	<b>276,00</b>	<b>414,00</b>	<b>414,00</b>	<b>552,00</b>	<b>552,00</b>	<b>690,00</b>	

# FAHRGERÜST MIT AUSLEGER

- Extrem robuste Ausführung durch geschweißte Rahmenteile.
- Schneller Auf- und Abbau durch Klickverschlüsse an Streben und Diagonalen.
- Besonders große Arbeitsfläche durch zwei nebeneinander liegende Bühnen.
- Rutschsicherer Belag auf Bühnen und manueller Sicherheitshaken für sicheres Auf- und Abbauen.
- Bequemes Ausgleichen von Bodenunebenheiten dank höhenverstellbarer Lenkrollen.
- Optionaler Aufbau mit Höhenversatz.

## Merkmale:

- **Bühnenlänge 2,45 m.**
- **Rahmenteilbreite 1,50 m.**
- **Arbeitsfläche 2,45 x 1,30 m.**
- **Lenkrollen Ø 200 mm.**
- **Zulässige Belastung 150 kg/m<sup>2</sup>.**
- **Nach EN 1004.**

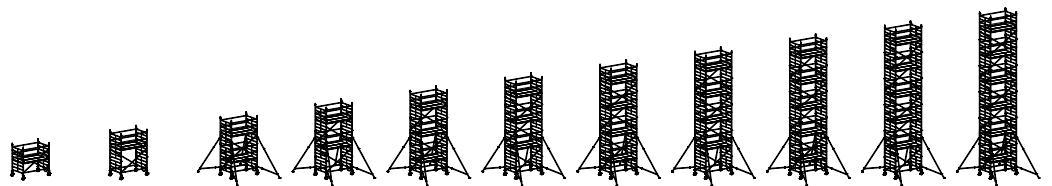
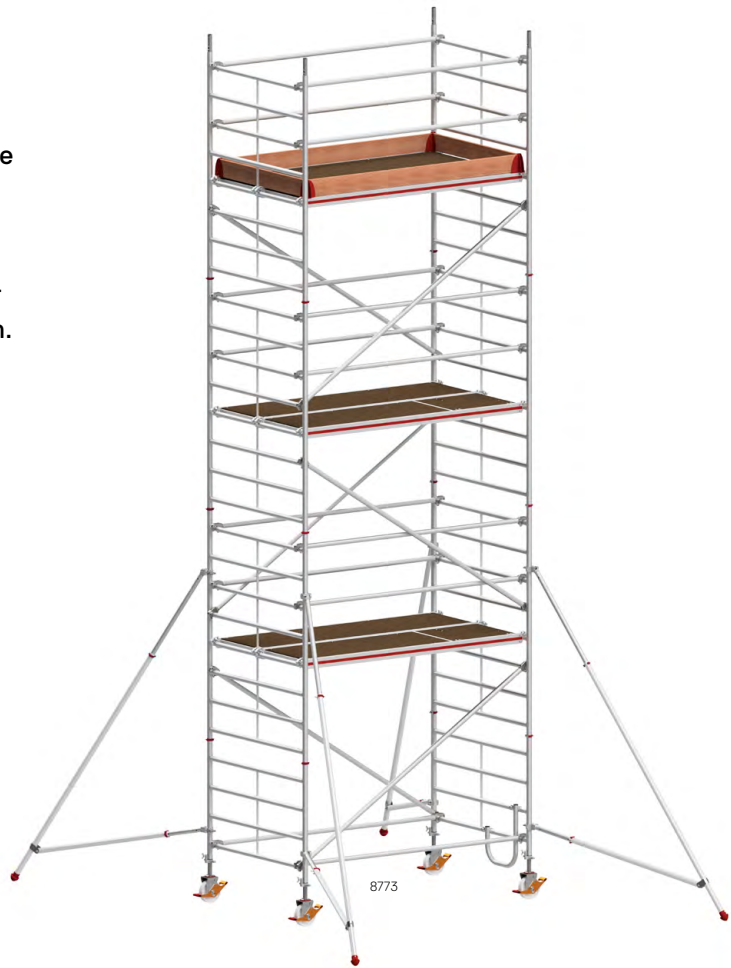

Best.-Nr.	877303	877304	877305	877306	877307	877308	877309	877310	877311	877312	877313
Reichhöhe (ca. m)	3,40	4,40	5,40	6,40	7,40	8,40	9,40	10,40	11,40	12,40	13,40
Gerüsthöhe (ca. m)	2,64	3,64	4,64	5,64	6,64	7,64	8,64	9,64	10,64	11,64	12,64
Standhöhe (ca. m)	1,40	2,40	3,40	4,40	5,40	6,40	7,40	8,40	9,40	10,40	11,40
Bühnenlänge (ca. m)	2,45	2,45	2,45	2,45	2,45	2,45	2,45	2,45	2,45	2,45	2,45
Rahmenteilbreite (ca. m)	1,50	1,50	1,50	1,50	1,50	1,50	1,50	1,50	1,50	1,50	1,50

## Ballastierung

Innenbereich, mittig (kg)	0	0	0	0	0	0	0	0	0	0	0
Innenbereich, an der Wand (kg)	0	0	0	20 <sup>(1)</sup>	20 <sup>(1)</sup>	30 <sup>(1)</sup>	40 <sup>(1)</sup>	50 <sup>(1)</sup>	60 <sup>(1)</sup>	70 <sup>(1)</sup>	90 <sup>(1)</sup>
Außenbereich, mittig (kg)	0	40	0	0	0	40	nicht zulässig	nicht zulässig	nicht zulässig	nicht zulässig	nicht zulässig
Außenbereich, an der Wand (kg)	0	40	30 <sup>(1)</sup>	50 <sup>(1)</sup>	0 <sup>(2)</sup>	0 <sup>(2)</sup>	170 <sup>(2)</sup>	nicht zulässig	nicht zulässig	nicht zulässig	nicht zulässig

<sup>(1)</sup> Bei Verwendung von zwei Halteröhren (607141) zur Druckabstützung ist keine Ballastierung erforderlich.

<sup>(2)</sup> Verwendung von zwei Halteröhren (607141) zur Druckabstützung notwendig. Erforderliche Zusatzteile ab Seite 41.



# FAHRGERÜST MIT AUSLEGER

## Einzelteile/Stückliste

Best.-Nr.	Bezeichnung	877303	877304	877305	877306	877307	877308	877309	877310	877311	877312	877313	Preis ohne MwSt. €
607322	Rahmenteil 8 Sprossen	2	2	4	4	6	6	8	8	10	10	12	340,00
607323	Rahmenteil 4 Sprossen	0	2	0	2	0	2	0	2	0	2	0	189,00
677124	Bühne mit Durchstiegsklappe	1	1	2	2	3	3	4	4	5	5	6	330,00
677324	Bühne ohne Durchstiegsklappe	1	1	2	2	3	3	4	4	5	5	6	342,00
637144	Einstiegsbügel	1	1	1	1	1	1	1	1	1	1	1	84,00
0079631	Bordbrett Längsseite	2	2	2	2	2	2	2	2	2	2	2	32,00
0079633	Bordbrett Stirnseite	2	2	2	2	2	2	2	2	2	2	2	25,00
0077268	Bordbretthalter	4	4	4	4	4	4	4	4	4	4	4	11,50
677127	Diagonale	2	2	3	4	5	6	7	8	9	10	11	69,00
637827	Verstrebung	5	6	10	10	14	14	18	18	22	22	26	66,00
707036	Ausleger Basisteil+Erweiterungsteil	0	0	4	4	4	4	4	4	4	4	4	204,00
637150	Lenkrolle Ø 200 mm mit Spindel	4	4	4	4	4	4	4	4	4	4	4	125,00
007760	Sicherungsstecker	0	4	4	8	8	12	12	16	16	20	20	3,00
605199	HYMER-Lifter	0	1	1	1	1	1	1	1	1	1	1	50,00
0095852	Aufbau- und Verwendungsanleitung	1	1	1	1	1	1	1	1	1	1	1	
0095868	Aufbau- und Verwendungsanleitung AT/FR	1	1	1	1	1	1	1	1	1	1	1	
<b>Gesamtgewicht (ca. kg)</b>		<b>112,9</b>	<b>130,0</b>	<b>213,8</b>	<b>230,6</b>	<b>288,4</b>	<b>305,2</b>	<b>363,0</b>	<b>379,8</b>	<b>437,6</b>	<b>454,4</b>	<b>512,2</b>	
<b>Gesamtpreis ohne MwSt. €</b>		<b>2.564,00</b>	<b>3.070,00</b>	<b>5.193,00</b>	<b>5.652,00</b>	<b>6.959,00</b>	<b>7.418,00</b>	<b>8.725,00</b>	<b>9.184,00</b>	<b>10.491,00</b>	<b>10.950,00</b>	<b>12.257,00</b>	

## Zusatzteile für Aufbau mit Höhenversatz

Best.-Nr.	Bezeichnung	877303	877304	877305	877306	877307	877308	877309	877310	877311	877312	877313	Preis ohne MwSt. €
607323	Rahmenteil 4 Sprossen	nicht zulässig	0	1	0	1	0	1	0	1	0	1	189,00
677127	Diagonale	nicht zulässig	1	1	1	1	1	1	1	1	1	1	69,00
<b>Gesamtgewicht (ca. kg)</b>		-	<b>2,8</b>	<b>9,6</b>	<b>2,8</b>	<b>9,6</b>	<b>2,8</b>	<b>9,6</b>	<b>2,8</b>	<b>9,6</b>	<b>2,8</b>	<b>9,6</b>	
<b>Gesamtpreis ohne MwSt. €</b>		-	<b>69,00</b>	<b>258,00</b>	<b>69,00</b>	<b>258,00</b>	<b>69,00</b>	<b>258,00</b>	<b>69,00</b>	<b>258,00</b>	<b>69,00</b>	<b>258,00</b>	

## Zusatzteile für Aufbau in Österreich / Frankreich

Best.-Nr.	Bezeichnung	877303	877304	877305	877306	877307	877308	877309	877310	877311	877312	877313	Preis ohne MwSt. €
0079631	Bordbrett Längsseite	0	0	2	2	4	4	6	6	8	8	10	32,00
0079633	Bordbrett Stirnseite	0	0	2	2	4	4	6	6	8	8	10	25,00
0077268	Bordbretthalter	0	0	4	4	8	8	12	12	16	16	20	11,50
<b>Gesamtgewicht (ca. kg)</b>		<b>0,0</b>	<b>0,0</b>	<b>12,4</b>	<b>12,4</b>	<b>24,8</b>	<b>24,8</b>	<b>37,2</b>	<b>37,2</b>	<b>49,6</b>	<b>49,6</b>	<b>62,00</b>	
<b>Gesamtpreis ohne MwSt. €</b>		-	-	<b>160,00</b>	<b>160,00</b>	<b>320,00</b>	<b>320,00</b>	<b>480,00</b>	<b>480,00</b>	<b>640,00</b>	<b>640,00</b>	<b>800,00</b>	

# FAHRGERÜST MIT AUSLEGER

- Extrem robuste Ausführung durch geschweißte Rahmenteile.
- Schneller Auf- und Abbau durch Klickverschlüsse an Streben und Diagonalen.
- Komfortables Auflegen von Diagonalen und Bühnen auf derselben Sprosse des Rahmenteils.
- Rutschsicherer Belag auf Bühnen und manueller Sicherheitshaken für sicheres Auf- und Abbauen.
- Bequemes Ausgleichen von Bodenunebenheiten dank höhenverstellbarer Lenkrollen.
- Optionaler Aufbau mit Höhenversatz.

## Merkmale:

- **Bühnenlänge 1,90 m.**
- **Rahmenteilbreite 0,80 m.**
- **Arbeitsfläche 1,90 x 0,65 m.**
- **Lenkrollen Ø 150 mm.**
- **Zulässige Belastung 200 kg/m<sup>2</sup>.**
- **Nach EN 1004.**

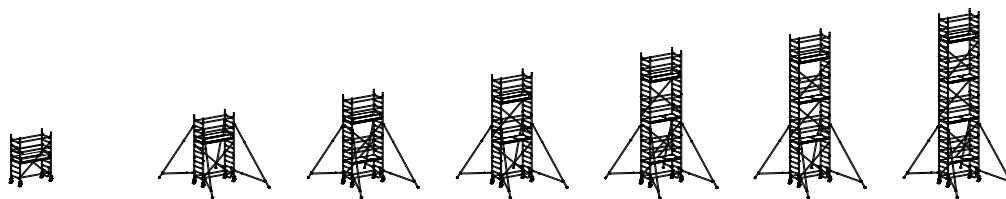
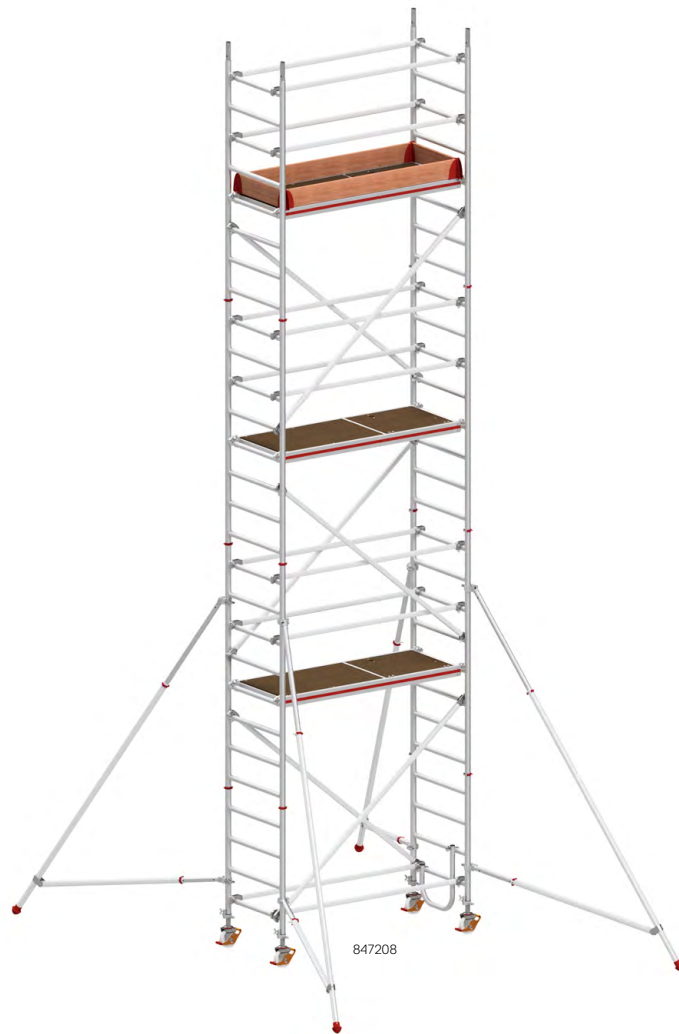

Best.-Nr.	847203	847204	847205	847206	847207	847208	847209
Reichhöhe (ca. m)	3,25	4,25	5,25	6,25	7,25	8,25	9,25
Gerüsthöhe (ca. m)	2,49	3,49	4,49	5,49	6,49	7,49	8,49
Standhöhe (ca. m)	1,25	2,25	3,25	4,25	5,25	6,25	7,25
Bühnenlänge (ca. m)	1,90	1,90	1,90	1,90	1,90	1,90	1,90
Rahmenteilbreite (ca. m)	0,80	0,80	0,80	0,80	0,80	0,80	0,80

## Ballastierung

Innenbereich, mittig (kg)	80	0	0	0	0	0	0
Innenbereich, an der Wand (kg)	80	40 <sup>(1)</sup>	60 <sup>(1)</sup>	80 <sup>(1)</sup>	120 <sup>(1)</sup>	140 <sup>(1)</sup>	160 <sup>(1)</sup>
Außenbereich, mittig (kg)	80	0	0	0	0	80	40 <sup>(3)</sup>
Außenbereich, an der Wand (kg)	80	60 <sup>(1)</sup>	80 <sup>(1)</sup>	120 <sup>(1)</sup>	0 <sup>(2)</sup>	0 <sup>(2)</sup>	20 <sup>(2)(3)</sup>

<sup>(1)</sup> Bei Verwendung von zwei Halterohren (607141) zur Druckabstützung ist keine Ballastierung erforderlich.

<sup>(2)</sup> Verwendung von zwei Halterohren (607141) zur Druckabstützung notwendig.

<sup>(3)</sup> Bei Verwendung mit Lenkrolle Ø 200 mm nicht zulässig.

Erforderliche Zusatzteile ab Seite 41.

# FAHRGERÜST MIT AUSLEGER

## Einzelteile/Stückliste

Best.-Nr.	Bezeichnung	847203	847204	847205	847206	847207	847208	847209	Preis ohne MwSt. €
607122	Rahmenteil 8 Sprossen	2	2	4	4	6	6	8	241,00
607123	Rahmenteil 4 Sprossen	0	2	0	2	0	2	0	133,00
617824	Bühne mit Durchstiegsklappe	1	1	2	2	3	3	4	281,00
637144	Einstiegsbügel	1	1	1	1	1	1	1	84,00
0079632	Bordbrett Längsseite	2	2	2	2	2	2	2	27,50
0079634	Bordbrett Stirnseite	2	2	2	2	2	2	2	14,00
0077268	Bordbretthalter	4	4	4	4	4	4	4	11,50
637827	Diagonale	2	2	3	4	5	6	7	66,00
617828	Verstrebung	5	6	10	10	14	14	18	59,00
707036	Ausleger Basisteil+Erweiterungsteil	0	4	4	4	4	4	4	204,00
007503	Lenkrolle Ø 150 mm mit Spindel <sup>(1)</sup>	4	4	4	4	4	4	4	105,00
007760	Sicherungsstecker	0	4	4	8	8	12	12	3,00
605199	HYMER-Lifter	0	1	1	1	1	1	1	50,00
0095640	Aufbau- und Verwendungsanleitung	1	1	1	1	1	1	1	
0095863	Aufbau- und Verwendungsanleitung AT/FR	1	1	1	1	1	1	1	
<b>Gesamtgewicht (ca. kg)</b>		71,4	110,2	142,2	154,6	186,6	199,0	231,0	
<b>Gesamtpreis ohne MwSt. €</b>		1.823,00	3.026,00	3.825,00	4.169,00	4.968,00	5.312,00	6.111,00	

<sup>(1)</sup> Alternativ: Lenkrolle Ø 200 mm mit Spindel, Best.-Nr. 637150, siehe auch Seite 41, Preis ohne MwSt. € 125,00

## Zusatzteile für Aufbau mit Höhenversatz

Best.-Nr.	Bezeichnung	847203	847204	847205	847206	847207	847208	847209	Preis ohne MwSt. €
607123	Rahmenteil 4 Sprossen	nicht zulässig	0	1	0	1	0	1	133,00
637827	Diagonale	nicht zulässig	1	1	1	1	1	1	66,00
<b>Gesamtgewicht (ca. kg)</b>		-	2,4	7,2	2,4	7,2	2,4	7,2	
<b>Gesamtpreis ohne MwSt. €</b>		-	66,00	199,00	66,00	199,00	66,00	199,00	

## Zusatzteile für Aufbau in Österreich / Frankreich

Best.-Nr.	Bezeichnung	847203	847204	847205	847206	847207	847208	847209	Preis ohne MwSt. €
0079632	Bordbrett Längsseite	0	0	2	2	4	4	6	27,50
0079634	Bordbrett Stirnseite	0	0	2	2	4	4	6	14,00
0077268	Bordbretthalter	0	0	4	4	8	8	12	11,50
<b>Gesamtgewicht (ca. kg)</b>		0,0	0,0	8,6	8,6	17,2	17,2	25,8	
<b>Gesamtpreis ohne MwSt. €</b>		-	-	129,00	129,00	258,00	258,00	387,00	

# FAHRGERÜST, KLAPPBAR MIT AUSLEGER

- Extrem robuste Ausführung durch geschweißte Rahmenteile.
- Schneller Auf- und Abbau durch Klickverschlüsse an Streben und Diagonalen.
- Minimaler Platzbedarf bei Transport und Lagerung dank Klappfunktion.
- Rutschsicherer Belag auf Bühnen und manueller Sicherheitshaken für sicheres Auf- und Abbauen.
- Bequemes Ausgleichen von Bodenunebenheiten dank höhenverstellbarer Lenkrollen (ab Größe 07).
- Optionaler Aufbau mit Höhenversatz.

## Merkmale:

- **Bühnenlänge 1,90 m.**
- **Rahmenteilbreite 0,80 m.**
- **Arbeitsfläche 1,90 x 0,65 m.**
- **Lenkrollen Ø 125 mm, 150 mm ab Größe 07.**
- **Zulässige Belastung 200 kg/m<sup>2</sup>.**
- **Nach EN 1004.**

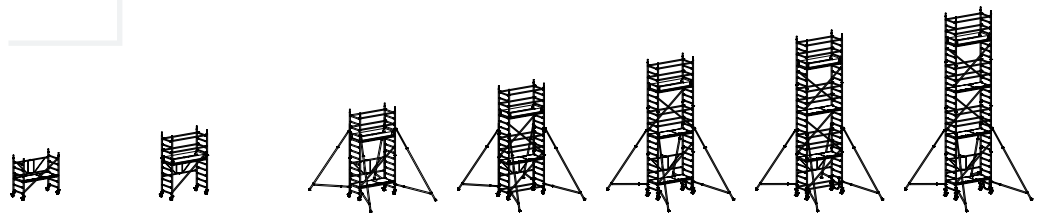
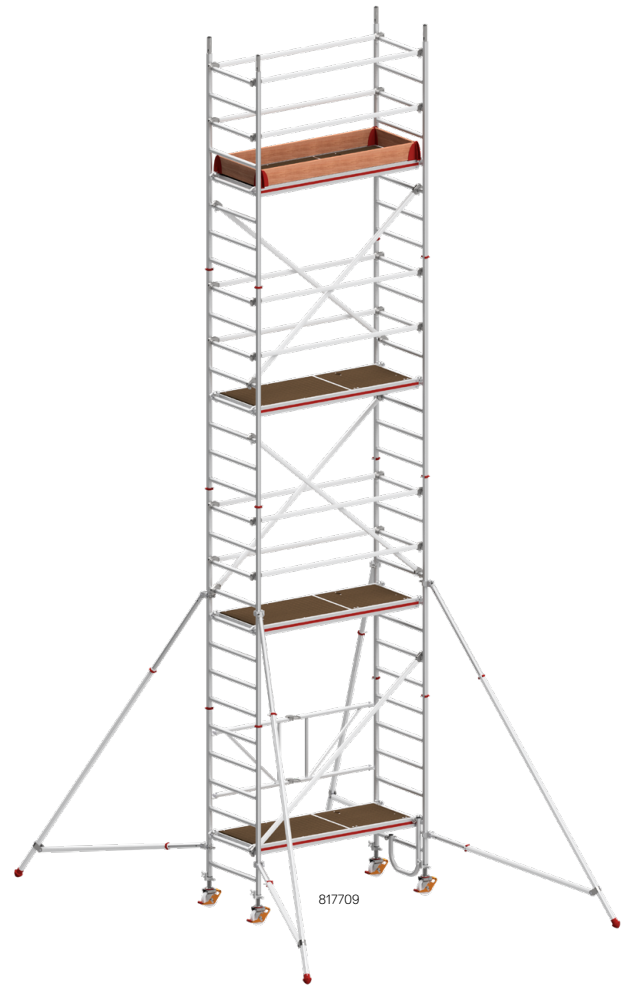
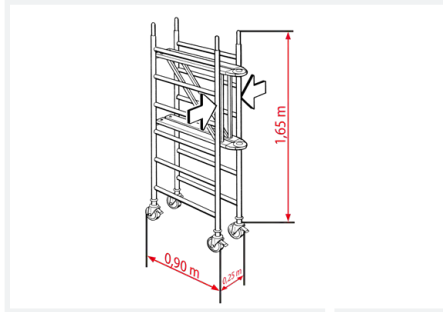

Best.-Nr.	817703	817704	817705	817706	817707	817708	817709
Reichhöhe (ca. m)	2,80	3,57	4,57	5,57	6,75	7,75	8,75
Gerüsthöhe (ca. m)	1,80	2,80	3,80	4,80	5,99	6,99	7,99
Standhöhe (ca. m)	0,80	1,57	2,57	3,57	4,75	5,75	6,75
Bühnenlänge (ca. m)	1,90	1,90	1,90	1,90	1,90	1,90	1,90
Rahmenteilbreite (ca. m)	0,80	0,80	0,80	0,80	0,80	0,80	0,80

## Ballastierung

Innenbereich, mittig (kg)	120	140	0	0	0	0	0
Innenbereich, an der Wand (kg)	120	140	40 <sup>(1)</sup>	70 <sup>(1)</sup>	90 <sup>(1)</sup>	120 <sup>(1)</sup>	140 <sup>(1)</sup>
Außenbereich, mittig (kg)	120	140	0	0	0	0	0
Außenbereich, an der Wand (kg)	120	140	60 <sup>(1)</sup>	90 <sup>(1)</sup>	140 <sup>(1)</sup>	0 <sup>(2)</sup>	0 <sup>(2)</sup>

<sup>(1)</sup> Bei Verwendung von zwei Halteröhren (607141) zur Druckabstützung ist keine Ballastierung erforderlich.

<sup>(2)</sup> Verwendung von zwei Halteröhren (607141) zur Druckabstützung notwendig. Erforderliche Zusatzteile ab Seite 41.

# FAHRGERÜST, KLAPPBAR MIT AUSLEGER

## Einzelteile/Stückliste

Best.-Nr.	Bezeichnung	817703	817704	817705	817706	817707	817708	817709	Preis ohne MwSt. €
617721	Klapprahmen	1	1	1	1	1	1	1	502,00
607122	Rahmenteil 8 Sprossen	0	0	2	2	4	4	6	241,00
607123	Rahmenteil 4 Sprossen	0	2	0	2	0	2	0	133,00
617824	Bühne mit Durchstiegsklappe	1	1	2	2	3	3	4	281,00
0079632	Bordbrett Längsseite	0	2	2	2	2	2	2	27,50
0079634	Bordbrett Stirnseite	0	2	2	2	2	2	2	14,00
0077268	Bordbretthalter	0	4	4	4	4	4	4	11,50
637827	Diagonale	0	1	1	3	3	5	5	66,00
617827	Diagonale	1	0	0	0	0	0	0	62,00
617828	Verstrebung	0	4	4	10	8	14	12	59,00
707036	Ausleger Basisteil+Erweiterungsteil	0	0	4	4	4	4	4	204,00
617750	Lenkrolle Ø 125 mm	4	4	4	4	0	0	0	54,00
007503	Lenkrolle Ø 150 mm mit Spindel	0	0	0	0	4	4	4	105,00
007760	Sicherungsstecker	4	8	8	12	8	12	12	3,00
637144	Einstiegsbügel	0	0	0	0	1	1	1	84,00
605199	HYMER-Lifter	0	0	1	1	1	1	1	50,00
0095855	Aufbau- und Verwendungsanleitung	1	1	1	1	1	1	1	
0095872	Aufbau- und Verwendungsanleitung AT/FR	1	1	1	1	1	1	1	
<b>Gesamtgewicht (ca. kg)</b>		<b>41,1</b>	<b>68,2</b>	<b>116,1</b>	<b>143,5</b>	<b>170,8</b>	<b>198,2</b>	<b>215,2</b>	
<b>Gesamtpreis ohne MwSt. €</b>		<b>1.073,00</b>	<b>1.720,00</b>	<b>3.083,00</b>	<b>3.847,00</b>	<b>4.502,00</b>	<b>5.266,00</b>	<b>5.645,00</b>	

Hinweis: Die Größe 03 dieses Gerüsts ist für Frankreich nicht normkonform und deshalb nicht zulässig!

## Zusatzteile für Aufbau mit Höhenversatz

Best.-Nr.	Bezeichnung	817703	817704	817705	817706	817707	817708	817709	Preis ohne MwSt. €
607123	Rahmenteil 4 Sprossen	nicht zulässig	nicht zulässig	3	0	3	0	3	133,00
637827	Diagonale	nicht zulässig	nicht zulässig	2	0	2	0	2	66,00
617828	Verstrebung	nicht zulässig	nicht zulässig	2	0	2	0	2	59,00
007760	Sicherungsstecker	nicht zulässig	nicht zulässig	2	0	2	0	2	3,00
<b>Gesamtgewicht (ca. kg)</b>		-	-	<b>23,6</b>	-	<b>23,6</b>	-	<b>23,6</b>	
<b>Gesamtpreis ohne MwSt. €</b>		-	-	<b>655,00</b>	-	<b>655,00</b>	-	<b>655,00</b>	

## Zusatzteile für Aufbau in Österreich / Frankreich

Best.-Nr.	Bezeichnung	817703	817704	817705	817706	817707	817708	817709	Preis ohne MwSt. €
0079632	Bordbrett Längsseite	0	0	2	2	4	4	6	27,50
0079634	Bordbrett Stirnseite	0	0	2	2	4	4	6	14,00
0077268	Bordbretthalter	0	0	4	4	8	8	12	11,50
<b>Gesamtgewicht (ca. kg)</b>		<b>0,0</b>	<b>0,0</b>	<b>8,6</b>	<b>8,6</b>	<b>17,2</b>	<b>17,2</b>	<b>25,8</b>	
<b>Gesamtpreis ohne MwSt. €</b>		-	-	<b>129,00</b>	<b>129,00</b>	<b>258,00</b>	<b>258,00</b>	<b>387,00</b>	

# FAHRGERÜST MIT AUSLEGER

- Extrem robuste Ausführung durch geschweißte Rahmenteile.
- Schneller Auf- und Abbau durch Klickverschlüsse an Streben und Diagonalen.
- Besonders große Arbeitsfläche durch zwei nebeneinander liegende Bühnen.
- Rutschsicherer Belag auf Bühnen und manueller Sicherheitshaken für sicheres Auf- und Abbauen.
- Bequemes Ausgleichen von Bodenunebenheiten dank höhenverstellbarer Lenkrollen.
- Optionaler Aufbau mit Höhenversatz.

## Merkmale:

- **Bühnenlänge 1,90 m.**
- **Rahmenteilbreite 1,50 m.**
- **Arbeitsfläche 1,90 x 1,30 m.**
- **Lenkrollen Ø 200 mm.**
- **Zulässige Belastung 150 kg/m<sup>2</sup>.**
- **Nach EN 1004.**

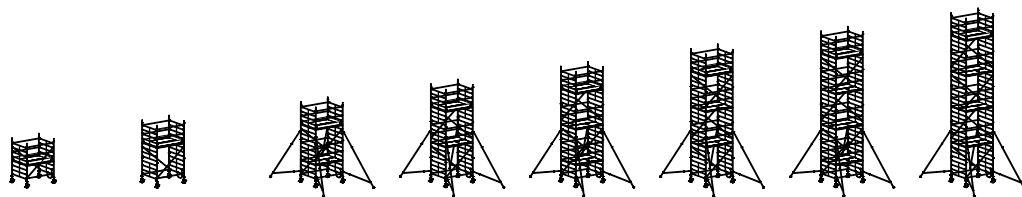
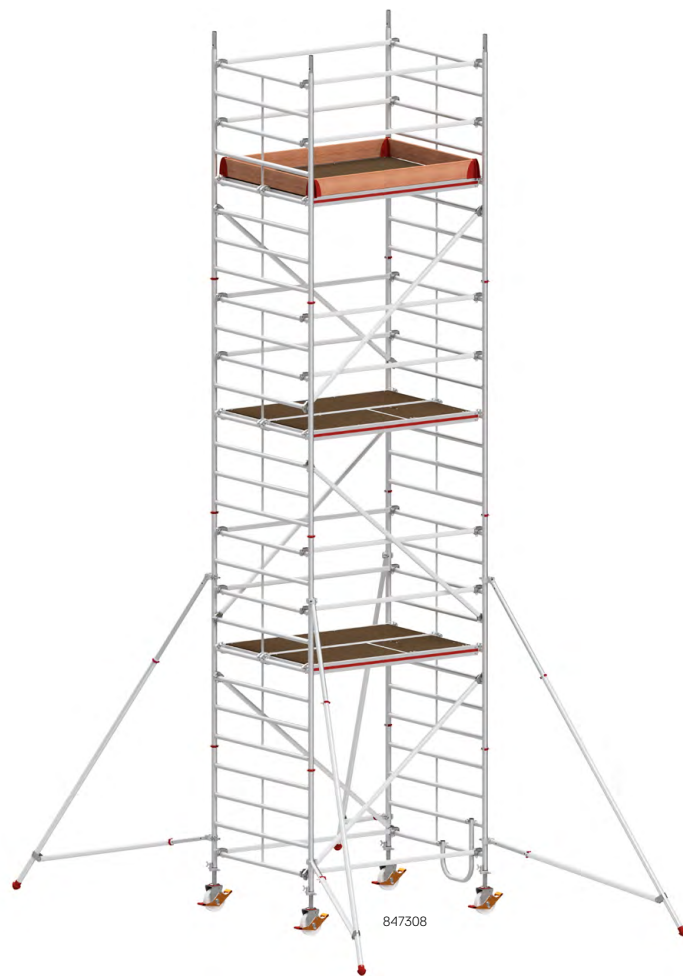

Best.-Nr.	847303	847304	847305	847306	847307	847308	847309	847310
Reichhöhe (ca. m)	3,40	4,40	5,40	6,40	7,40	8,40	9,40	10,40
Gerüsthöhe (ca. m)	2,64	3,64	4,64	5,64	6,64	7,64	8,64	9,64
Standhöhe (ca. m)	1,40	2,40	3,40	4,40	5,40	6,40	7,40	8,40
Bühnenlänge (ca. m)	1,90	1,90	1,90	1,90	1,90	1,90	1,90	1,90
Rahmenteilbreite (ca. m)	1,50	1,50	1,50	1,50	1,50	1,50	1,50	1,50
<b>Ballastierung</b>								
Innenbereich, mittig (kg)	0	0	0	0	0	0	0	0
Innenbereich, an der Wand (kg)	0	0	20 <sup>(1)</sup>	20 <sup>(1)</sup>	30 <sup>(1)</sup>	40 <sup>(1)</sup>	50 <sup>(1)</sup>	60 <sup>(1)</sup>
Außenbereich, mittig (kg)	0	40	0	0	0	nicht zulässig	nicht zulässig	nicht zulässig
Außenbereich, an der Wand (kg)	0	40	20 <sup>(1)</sup>	40 <sup>(1)</sup>	70 <sup>(1)</sup>	nicht zulässig	nicht zulässig	nicht zulässig

<sup>(1)</sup> Bei Verwendung von zwei Halterohren (607141) zur Druckabstützung ist keine Ballastierung erforderlich.  
Erforderliche Zusatzteile ab Seite 41.

# FAHRGERÜST MIT AUSLEGER

## Einzelteile/Stückliste

Best.-Nr.	Bezeichnung	847303	847304	847305	847306	847307	847308	847309	847310	Preis ohne MwSt. €
607322	Rahmenteil 8 Sprossen	2	2	4	4	6	6	8	8	340,00
607323	Rahmenteil 4 Sprossen	0	2	0	2	0	2	0	2	189,00
617824	Bühne mit Durchstiegsklappe	1	1	2	2	3	3	4	4	281,00
617724	Bühne ohne Durchstiegsklappe	1	1	2	2	3	3	4	4	253,00
637144	Einstiegsbügel	1	1	1	1	1	1	1	1	84,00
0079632	Bordbrett Längsseite	2	2	2	2	2	2	2	2	27,50
0079633	Bordbrett Stirnseite	2	2	2	2	2	2	2	2	25,00
0077268	Bordbretthalter	4	4	4	4	4	4	4	4	11,50
637827	Diagonale	2	2	3	4	5	6	7	8	66,00
617828	Verstrebung	5	6	10	10	14	14	18	18	59,00
707036	Ausleger Basisteil+Erweiterungsteil	0	0	4	4	4	4	4	4	204,00
637150	Lenkrolle Ø 200 mm mit Spindel	4	4	4	4	4	4	4	4	125,00
007760	Sicherungsstecker	0	4	4	8	8	12	12	16	3,00
605199	HYMER-Lifter	0	1	1	1	1	1	1	1	50,00
0095853	Aufbau- und Verwendungsanleitung	1	1	1	1	1	1	1	1	
0095869	Aufbau- und Verwendungsanleitung AT/FR	1	1	1	1	1	1	1	1	
<b>Gesamtgewicht (ca. kg)</b>		103,7	120,5	197,0	213,4	263,9	280,3	330,8	347,2	
<b>Gesamtpreis ohne MwSt. €</b>		2.376,00	2.875,00	4.829,00	5.285,00	6.423,00	6.879,00	8.017,00	8.473,00	

## Zusatzteile für Aufbau mit Höhenversatz

Best.-Nr.	Bezeichnung	847303	847304	847305	847306	847307	847308	847309	847310	Preis ohne MwSt. €
607323	Rahmenteil 4 Sprossen	nicht zulässig	0	1	0	1	0	1	0	189,00
637827	Diagonale	nicht zulässig	1	1	1	1	1	1	1	66,00
<b>Gesamtgewicht (ca. kg)</b>		-	2,4	9,2	2,4	9,2	2,4	9,2	2,4	
<b>Gesamtpreis ohne MwSt. €</b>		-	66,00	255,00	66,00	255,00	66,00	255,00	66,00	

## Zusatzteile für Aufbau in Österreich / Frankreich

Best.-Nr.	Bezeichnung	847303	847304	847305	847306	847307	847308	847309	847310	Preis ohne MwSt. €
0079632	Bordbrett Längsseite	0	0	2	2	4	4	6	6	27,50
0079633	Bordbrett Stirnseite	0	0	2	2	4	4	6	6	25,00
0077268	Bordbretthalter	0	0	4	4	8	8	12	12	11,50
<b>Gesamtgewicht (ca. kg)</b>		0,0	0,0	11,2	11,2	22,4	22,4	33,6	33,6	
<b>Gesamtpreis ohne MwSt. €</b>		-	-	151,00	151,00	302,00	302,00	453,00	453,00	

# TREPPEN-FAHRGERÜST MIT AUSLEGER

- Extrem robuste Ausführung durch geschweißte Rahmenteile.
- Ergonomischer und sicherer Auf- und Abstieg über innenliegende Treppen.
- Besonders große Arbeitsfläche durch zwei nebeneinander liegende Bühnen.
- Bequemes Ausgleichen von Bodenunebenheiten dank höhenverstellbarer Lenkrollen.
- Rutschsicherer Belag auf Bühnen und manueller Sicherheitshaken für sicheres Auf- und Abbauen.
- Optionaler Aufbau mit Höhenversatz.

## Merkmale:

- **Bühnenlänge 1,90 m.**
- **Rahmenteilbreite 1,50 m.**
- **Arbeitsfläche 1,90 x 1,30 m.**
- **Lenkrollen Ø 200 mm.**
- **Zulässige Belastung 150 kg/m<sup>2</sup>.**
- **Nach EN 1004.**

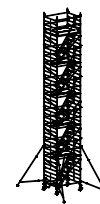
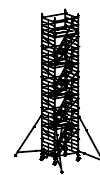
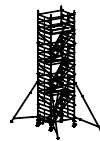
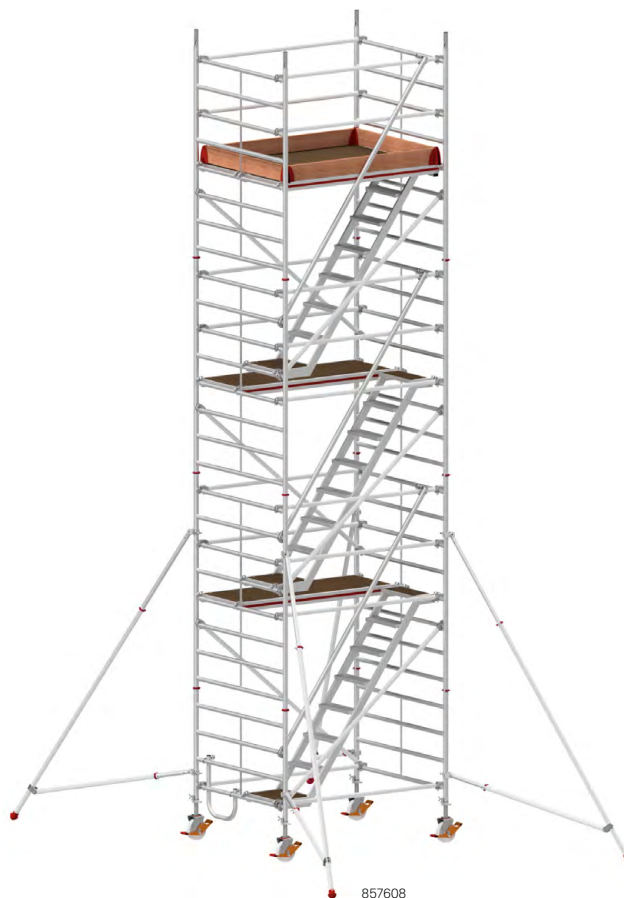

Best.-Nr.	857604	857606	857608	857610	857612
Reichhöhe (ca. m)	4,40	6,40	8,40	10,40	12,40
Gerüsthöhe (ca. m)	3,64	5,64	7,64	9,64	11,64
Standhöhe (ca. m)	2,40	4,40	6,40	8,40	10,40
Bühnenlänge (ca. m)	1,90	1,90	1,90	1,90	1,90
Rahmenteilbreite (ca. m)	1,50	1,50	1,50	1,50	1,50
<b>Ballastierung</b>					
Innenbereich, mittig (kg)	0	0	0	0	0
Innenbereich, an der Wand (kg)	0	20 <sup>(1)</sup>	30 <sup>(1)</sup>	50 <sup>(1)</sup>	70 <sup>(1)</sup>
Außenbereich, mittig (kg)	0	0	nicht zulässig	nicht zulässig	nicht zulässig
Außenbereich, an der Wand (kg)	20 <sup>(1)</sup>	60 <sup>(1)</sup>	nicht zulässig	nicht zulässig	nicht zulässig

<sup>(1)</sup> Bei Verwendung von zwei Halteröhren (607141) zur Druckabstützung ist keine Ballastierung erforderlich. Erforderliche Zusatzteile ab Seite 41.



# TREPPEN-FAHRGERÜST MIT AUSLEGER

## Einzelteile/Stückliste

Best.-Nr.	Bezeichnung	857604	857606	857608	857610	857612	Preis ohne MwSt. €
607322	Rahmenteil 8 Sprossen	2	4	6	8	10	340,00
607323	Rahmenteil 4 Sprossen	2	2	2	2	2	189,00
627624	Bühne mit Durchstiegsklappe	1	1	1	1	1	281,00
617724	Bühne ohne Durchstiegsklappe	1	2	3	4	5	253,00
637144	Einstiegsbügel	1	1	1	1	1	84,00
0079632	Bordbrett Längsseite	2	2	2	2	2	27,50
0079633	Bordbrett Stirnseite	2	2	2	2	2	25,00
0077268	Bordbretthalter	4	4	4	4	4	11,50
637827	Diagonale	2	4	6	8	10	66,00
617828	Verstrebung	6	11	16	21	26	59,00
627340	Treppe	1	2	3	4	5	502,00
627329	Geländerrohr	1	2	3	4	5	101,00
707036	Ausleger Basisteil+Erweiterungsteil	4	4	4	4	4	204,00
637150	Lenkrolle Ø 200 mm mit Spindel	4	4	4	4	4	125,00
007760	Sicherungsstecker	4	8	12	16	20	3,00
605199	HYMER-Lifter	1	1	1	1	1	50,00
0095857	Aufbau- und Verwendungsanleitung	1	1	1	1	1	
<b>Gesamtgewicht (ca. kg)</b>		134,6	231,5	302,4	373,3	444,2	
<b>Gesamtpreis ohne MwSt. €</b>		4.294,00	6.269,00	8.244,00	10.219,00	12.194,00	

Hinweis: Ab Größe 06 ist dieses Gerüst für Österreich und Frankreich nicht normkonform und deshalb nicht zulässig!

## Zusatzteile für Aufbau mit Höhenversatz

Best.-Nr.	Bezeichnung	857604	857606	857608	857610	857612	Preis ohne MwSt. €
637827	Diagonale	1	1	1	1	1	66,00
<b>Gesamtgewicht (ca. kg)</b>		2,4	2,4	2,4	2,4	2,4	
<b>Gesamtpreis ohne MwSt. €</b>		66,00	66,00	66,00	66,00	66,00	

# FAHRGERÜST MIT FAHRTRAVERSE / AUSLEGER

- Extrem robuste Ausführung durch geschweißte Rahmenteile.
- Schneller Auf- und Abbau durch Klickverschlüsse an Streben und Diagonalen.
- Rutschsicherer Belag auf Bühnen und manueller Sicherheitshaken für sicheres Auf- und Abbauen.
- Bequemes Ausgleichen von Bodenunebenheiten dank höhenverstellbarer Lenkrollen.
- Bis Größe 06 mit Fahrtraverse. Ab Größe 07 mit Ausleger.

## Merkmale:

- **Bühnenlänge 2,08 m.**
- **Rahmenteilbreite 0,72 m.**
- **Arbeitsfläche 2,08 x 0,61 m.**
- **Lenkrollen Ø 150 mm.**
- **Zulässige Belastung 200 kg/m<sup>2</sup>.**
- **Nach EN 1004.**

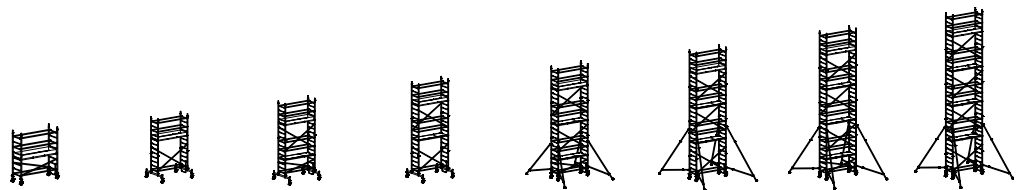
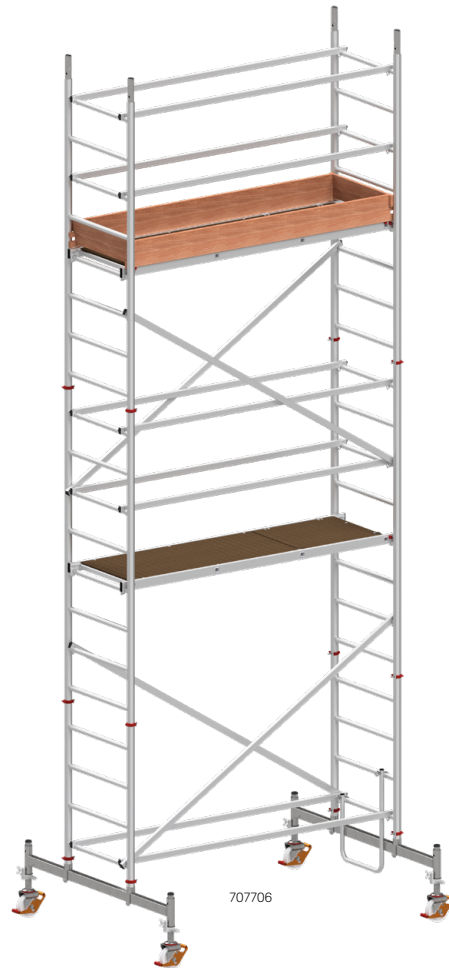

Best.-Nr.	707703	707704	707705	707706	707707	707708	707709	707710
Reichhöhe (ca. m)	3,27	4,42	5,42	6,42	7,27	8,27	9,27	10,27
Gerüsthöhe (ca. m)	2,49	3,64	4,64	5,64	6,49	7,49	8,49	9,49
Standhöhe (ca. m)	1,27	2,42	3,42	4,42	5,27	6,27	7,27	8,27
Bühnenlänge (ca. m)	2,08	2,08	2,08	2,08	2,08	2,08	2,08	2,08
Rahmenteilbreite (ca. m)	0,72	0,72	0,72	0,72	0,72	0,72	0,72	0,72
<b>Ballastierung</b>								
Innenbereich, mittig (kg)	100	40	60	120 <sup>(2)</sup>	0	0	0	100
Innenbereich, an der Wand (kg)	100 <sup>(1)</sup>	80 <sup>(1)(3)</sup>	130 <sup>(1)(3)</sup>	200 <sup>(1)(3)</sup>	150 <sup>(1)</sup>	160 <sup>(1)</sup>	190 <sup>(1)</sup>	220 <sup>(1)</sup>
Außenbereich, mittig (kg)	120	40	100	160 <sup>(2)</sup>	0	0	0	nicht zulässig
Außenbereich, an der Wand (kg)	120 <sup>(1)</sup>	80 <sup>(1)(3)</sup>	140 <sup>(1)(3)</sup>	220 <sup>(1)(3)</sup>	210 <sup>(1)</sup>	240 <sup>(1)</sup>	0 <sup>(4)</sup>	nicht zulässig

<sup>(1)</sup> Bei Verwendung von zwei Halterohren (707241) ist keine Ballastierung erforderlich.

<sup>(2)</sup> Verwendung von zwei Verbindungsrohren (707143) notwendig um Ballast anzubringen.

<sup>(3)</sup> Verwendung von einem Verbindungsrohr (707143) notwendig um Ballast anzubringen.

<sup>(4)</sup> Verwendung von zwei Halterohren (707241) notwendig.

Erforderliche Zusatzteile ab Seite 41.

## FAHRGERÜST MIT FAHRTRAVERSE / AUSLEGER

### Einzelteile/Stückliste

Best.-Nr.	Bezeichnung	707703	707704	707705	707706	707707	707708	707709	707710	Preis ohne MwSt. €
707022	Rahmenteil 8 Sprossen	2	2	4	4	6	6	8	8	190,00
707023	Rahmenteil 4 Sprossen	0	2	0	2	0	2	0	2	110,00
709524	Bühne mit Durchstiegsklappe	1	1	2	2	3	3	4	4	227,00
707045	Einstiegsbügel lang	0	1	1	1	0	0	0	0	83,00
707044	Einstiegsbügel kurz	1	0	0	0	1	1	1	1	66,00
707125	Bordbrett Längsseite	2	2	2	2	2	2	2	2	48,00
707226	Bordbrett Stirnseite	2	2	2	2	2	2	2	2	22,00
7090227	Diagonale	2	0	2	0	2	0	2	0	42,00
70094227	Diagonale	0	2	2	4	4	6	6	8	44,00
70094228	Verstrebung	6	6	10	10	14	14	18	18	40,00
707134	Traverse	0	2	2	2	0	0	0	0	121,00
0051957	Traversenklemmschlag	0	4	4	4	0	0	0	0	43,00
707035	Ausleger Basisteil	0	0	0	0	4	4	4	4	128,00
707037	Ausleger Erweiterungsteil	0	0	0	0	0	4	4	4	76,00
007503	Lenkrolle Ø 150 mm mit Spindel	4	4	4	4	4	4	4	4	105,00
007760	Sicherungsstecker	0	8	8	12	8	12	12	16	3,00
605199	HYMER-Lifter	0	1	1	1	1	1	1	1	50,00
0095856	Aufbau- und Verwendungsanleitung	1	1	1	1	1	1	1	1	
0095871	Aufbau- und Verwendungsanleitung AT/FR	1	1	1	1	1	1	1	1	
<b>Gesamtgewicht (ca. kg)</b>		60,4	86,9	112,2	122,2	151,7	167,7	193,0	203,0	
<b>Gesamtpreis ohne MwSt. €</b>		1.557,00	2.286,00	2.917,00	3.153,00	3.853,00	4.393,00	5.024,00	5.260,00	

### Zusatzteile für Aufbau in Österreich / Frankreich

Best.-Nr.	Bezeichnung	707703	707704	707705	707706	707707	707708	707709	707710	Preis ohne MwSt. €
707125	Bordbrett Längsseite	0	0	2	2	4	4	6	6	48,00
707226	Bordbrett Stirnseite	0	0	2	2	4	4	6	6	22,00
<b>Gesamtgewicht (ca. kg)</b>		0,0	0,0	7,0	7,0	14,0	14,0	21,0	21,0	
<b>Gesamtpreis ohne MwSt. €</b>		-	-	140,00	140,00	280,00	280,00	420,00	420,00	

# FAHRGERÜST ADVANCED SAFE-T MIT AUSLEGER

- Extrem robuste Ausführung durch geschweißte Rahmenteile.
- Schneller Auf- und Abbau durch Klickverschlüsse an Streben und Diagonalen.
- Rutschsicherer Belag auf Bühnen und manueller Sicherheitshaken für sicheres Auf- und Abbauen.
- Bequemes Ausgleichen von Bodenunebenheiten dank höhenverstellbarer Lenkrollen.
- Höchste Sicherheit beim Aufbau dank SAFE-T-Sicherheitsgeländer.

## Merkmale:

- **Bühnenlänge 2,08 m.**
- **Rahmenteilbreite 0,72 m.**
- **Arbeitsfläche 2,08 x 0,61 m.**
- **Lenkrollen Ø 150 mm.**
- **Zulässige Belastung 200 kg/m<sup>2</sup>.**
- **Nach EN 1004.**

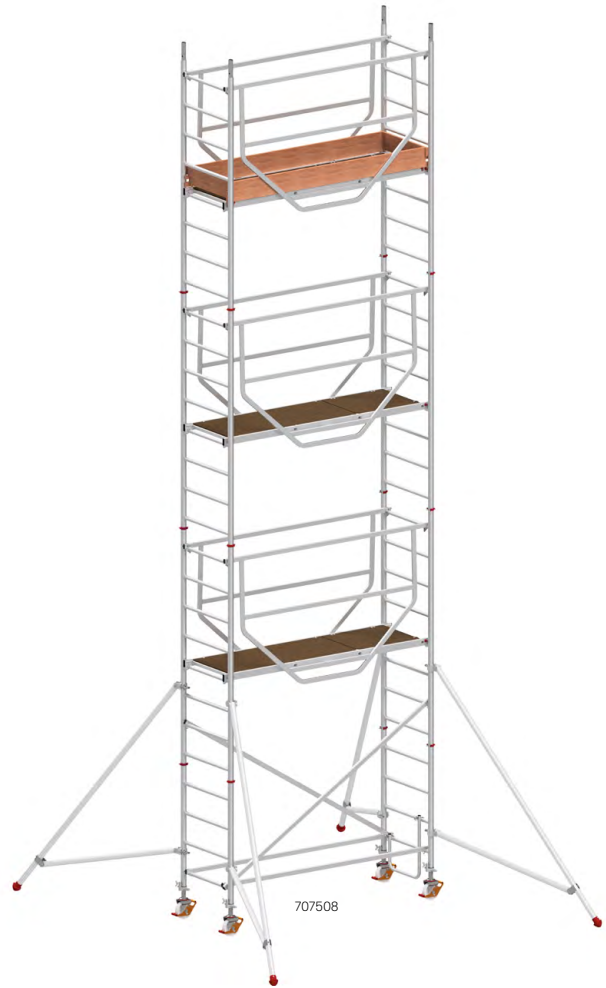

Aufbaukombinationen	Modul 1	Modul 1+KIT+Ausleger	Modul 1+2	Modul 1+2+KIT	Modul 1+2+3	Modul 1+2+3+KIT	Modul 1+2+3+4
Best.-Nr.	707503	707504	707505	707506	707507	707508	707509
Reichhöhe (ca. m)	3,27	4,27	5,27	6,27	7,27	8,27	9,27
Gerüsthöhe (ca. m)	2,49	3,49	4,49	5,49	6,49	7,49	8,49
Standhöhe (ca. m)	1,27	2,27	3,27	4,27	5,27	6,27	7,27
Bühnenlänge (ca. m)	2,08	2,08	2,08	2,08	2,08	2,08	2,08
Rahmenteilbreite (ca. m)	0,72	0,72	0,72	0,72	0,72	0,72	0,72

## Ballastierung

Innenbereich, mittig (kg)	80	0	0	0	40 <sup>(3)</sup>	100/40 <sup>(4)</sup>	220
Innenbereich, an der Wand (kg)	80 <sup>(1)</sup>	50 <sup>(1)</sup>	80 <sup>(1)</sup>	120 <sup>(1)</sup>	150 <sup>(1)</sup>	190 <sup>(1)</sup>	190 <sup>(1)</sup>
Außenbereich, mittig (kg)	140	0	0	0	40 <sup>(3)</sup>	120/60 <sup>(4)</sup>	240
Außenbereich, an der Wand (kg)	140 <sup>(1)</sup>	70 <sup>(1)</sup>	110 <sup>(1)</sup>	160 <sup>(1)</sup>	220 <sup>(1)</sup>	290 <sup>(1)</sup>	0 <sup>(2)</sup>

<sup>(1)</sup> Bei Verwendung von zwei Halterohren (707241) ist keine Ballastierung erforderlich.

<sup>(2)</sup> Verwendung von zwei Halterohren (707241) notwendig.

<sup>(3)</sup> Bei Verwendung von vier Ausleger-Erweiterungsteilen (707037) ist keine Ballastierung erforderlich.

<sup>(4)</sup> Bei Verwendung von vier Ausleger-Erweiterungsteilen (707037).

Erforderliche Zusatzteile ab Seite 41.

# FAHRGERÜST ADVANCED SAFE-T MIT AUSLEGER

## Einzelteile/Stückliste

Best.-Nr.	Bezeichnung	Modul	Modul	Modul	Modul	Modul	Modul	Preis ohne MwSt. €	
		1	1+KIT+Ausleger	1+2	1+2+KIT	1+2+3	1+2+3+KIT		1+2+3+4
		707503	707504	707505	707506	707507	707508	707509	
707022	Rahmenteil 8 Sprossen	2	2	4	4	6	6	8	190,00
707023	Rahmenteil 4 Sprossen	0	2	0	2	0	2	0	101,00
709524	Bühne mit Durchstiegsklappe	1	1	2	2	3	3	4	227,00
709529	Sicherheitsgeländer	2	2	4	4	6	6	8	163,00
7090227	Diagonale	2	2	2	2	2	2	2	42,00
70094227	Diagonale	0	2	0	2	0	2	0	44,00
70094228	Verstrebung	2	2	2	2	2	2	2	40,00
707035	Ausleger Basisteil	0	4	4	4	4	4	4	128,00
707037	Ausleger Erweiterungsteil	0	0	0	0	0	0	4	76,00
707125	Bordbrett Längsseite <sup>(1)</sup>	2	2	2	2	2	2	2	48,00
707226	Bordbrett Stirnseite <sup>(1)</sup>	2	2	2	2	2	2	2	22,00
707044	Einstiegsbügel	1	1	1	1	1	1	1	66,00
007503	Lenkrolle Ø 150 mm mit Spindel	4	4	4	4	4	4	4	105,00
007760	Sicherungsstecker	0	4	4	8	8	12	12	3,00
0095686	Aufbau- und Verwendungsanleitung	1	1	1	1	1	1	1	
0095877	Aufbau- und Verwendungsanleitung AT/FR	1	1	1	1	1	1	1	
<b>Gesamtgewicht (ca. kg)</b>		64,2	96,8	120,3	132,9	156,4	169,0	198,5	
<b>Gesamtpreis ohne MwSt. €</b>		1.422,00	2.263,00	2.994,00	3.323,00	3.910,00	4.239,00	5.282,00	

Best.-Nr.	Bezeichnung	Modul 1	Modul 2	Modul 3	Modul 4	KIT	Auslegersatz	Preis ohne MwSt. €
		707503	707515	707517	707519	707501	707502	
707022	Rahmenteil 8 Sprossen	2	2	2	2	0	0	190,00
707023	Rahmenteil 4 Sprossen	0	0	0	0	2	0	110,00
709524	Bühne mit Durchstiegsklappe	1	1	1	1	0	0	227,00
709529	Sicherheitsgeländer	2	2	2	2	0	0	163,00
7090227	Diagonale	2	0	0	0	0	0	42,00
70094227	Diagonale	0	0	0	0	2	0	44,00
70094228	Verstrebung	2	0	0	0	0	0	40,00
707035	Ausleger Basisteil	0	4	0	0	0	4	128,00
707037	Ausleger Erweiterungsteil	0	0	0	4	0	0	76,00
707125	Bordbrett Längsseite <sup>(1)</sup>	2	0	0	0	0	0	48,00
707226	Bordbrett Stirnseite <sup>(1)</sup>	2	0	0	0	0	0	22,00
707044	Einstiegsbügel	1	0	0	0	0	0	66,00
007503	Lenkrolle Ø 150 mm mit Spindel	4	0	0	0	0	0	105,00
007760	Sicherungsstecker	0	4	4	4	4	0	3,00
0095686	Aufbau- und Verwendungsanleitung	1	1	1	1	1	0	
0095877	Aufbau- und Verwendungsanleitung AT/FR	1	1	1	1	1	0	
<b>Gesamtgewicht (ca. kg)</b>		64,2	56,1	36,1	42,1	12,6	20,0	
<b>Gesamtpreis ohne MwSt. €</b>		1.422,00	1.572,00	916,00	1.372,00	329,00	512,00	

## Zusatzteile für Aufbau in Österreich / Frankreich

Best.-Nr.	Bezeichnung	Modul	Modul	Modul	Modul	Modul	Modul	Preis ohne MwSt. €	
		1	1+KIT+Ausleger	1+2	1+2+KIT	1+2+3	1+2+3+KIT		1+2+3+4
		707503	707504	707505	707506	707507	707508	707509	
707125	Bordbrett Längsseite <sup>(1)</sup>	0	0	2	2	4	4	6	48,00
707226	Bordbrett Stirnseite <sup>(1)</sup>	0	0	2	2	4	4	6	22,00
<b>Gesamtgewicht (ca. kg)</b>		0,0	0,0	7,0	7,0	14,0	14,0	21,0	
<b>Gesamtpreis ohne MwSt. €</b>		-	-	140,00	140,00	280,00	280,00	420,00	

<sup>(1)</sup> Alternativ: Bordbrett faltbar, Best.-Nr. 707026, siehe auch Seite 43, Preis ohne MwSt. € 150,00

# FAHRGERÜST ADVANCED SAFE-T MIT AUSLEGER

- Extrem robuste Ausführung durch geschweißte Rahmenteile.
- Schneller Auf- und Abbau durch Klickverschlüsse an Streben und Diagonalen.
- Rutschsicherer Belag auf Bühnen und manueller Sicherheitsshaken für sicheres Auf- und Abbauen.
- Bequemes Ausgleichen von Bodenunebenheiten dank höhenverstellbarer Lenkrollen.
- Höchste Sicherheit beim Aufbau dank SAFE-T-Sicherheitsgeländer.

## Merkmale:

- **Bühnenlänge 1,58 m.**
- **Rahmenteilbreite 0,72 m.**
- **Arbeitsfläche 1,58 x 0,61 m.**
- **Lenkrollen Ø 150 mm.**
- **Zulässige Belastung 200 kg/m<sup>2</sup>.**
- **Nach EN 1004.**

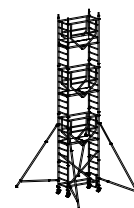
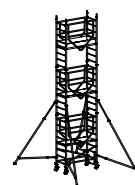
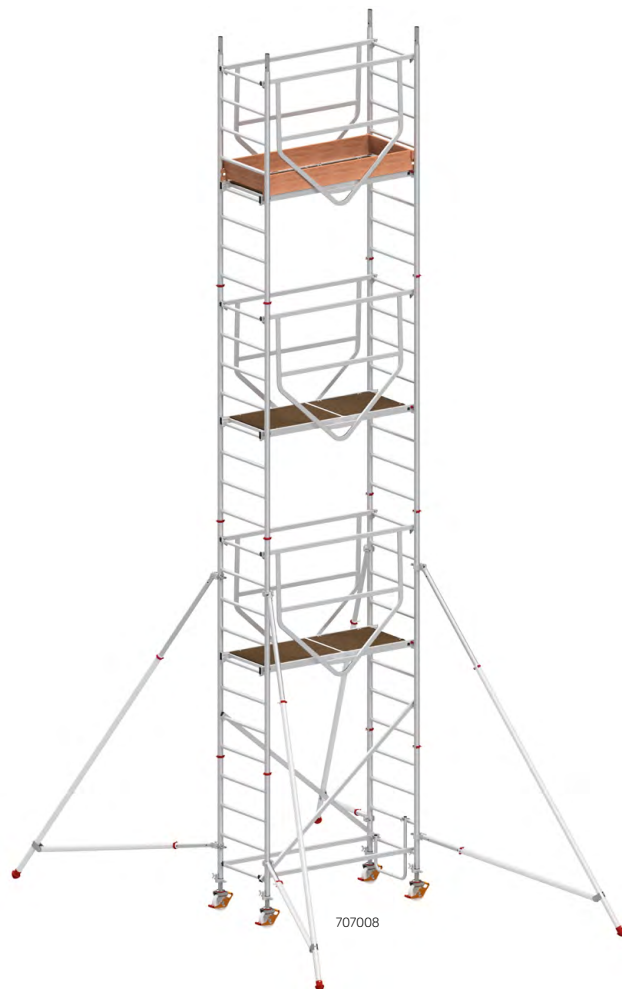

Aufbaukombinationen	Modul 1	Modul 1+KIT+Ausleger	Modul 1+2	Modul 1+2+KIT	Modul 1+2+3	Modul 1+2+3+KIT
Best.-Nr.	707003	707004	707005	707006	707007	707008
Reichhöhe (ca. m)	3,27	4,27	5,27	6,27	7,27	8,27
Gerüsthöhe (ca. m)	2,49	3,49	4,49	5,49	6,49	7,49
Standhöhe (ca. m)	1,27	2,27	3,27	4,27	5,27	6,27
Bühnenlänge (ca. m)	1,58	1,58	1,58	1,58	1,58	1,58
Rahmenteilbreite (ca. m)	0,72	0,72	0,72	0,72	0,72	0,72

## Ballastierung

Innenbereich, mittig (kg)	100	0	0	40 <sup>(2)</sup>	40	80
Innenbereich, an der Wand (kg)	100 <sup>(1)</sup>	50 <sup>(1)</sup>	80 <sup>(1)</sup>	120 <sup>(1)</sup>	130 <sup>(1)</sup>	160 <sup>(1)</sup>
Außenbereich, mittig (kg)	120	0	0	40 <sup>(2)</sup>	40	100
Außenbereich, an der Wand (kg)	120 <sup>(1)</sup>	60 <sup>(1)</sup>	100 <sup>(1)</sup>	140 <sup>(1)</sup>	170 <sup>(1)</sup>	220 <sup>(1)</sup>

<sup>(1)</sup> Bei Verwendung von zwei Halterohren (707241) ist keine Ballastierung erforderlich.

<sup>(2)</sup> Bei Verwendung von vier Ausleger-Erweiterungsteilen (707037) ist keine Ballastierung erforderlich. Erforderliche Zusatzteile ab Seite 41.

# FAHRGERÜST ADVANCED SAFE-T MIT AUSLEGER

## Einzelteile/Stückliste

Best.-Nr.	Bezeichnung	Modul	Modul	Modul	Modul	Modul	Modul	Preis ohne MwSt. €
		1	1+KIT+Ausleger	1+2	1+2+KIT	1+2+3	1+2+3+KIT	
		707003	707004	707005	707006	707007	707008	
707022	Rahmenteil 8 Sprossen	2	2	4	4	6	6	190,00
707023	Rahmenteil 4 Sprossen	0	2	0	2	0	2	110,00
7089424	Bühne mit Durchstiegsklappe	1	1	2	2	3	3	200,00
709029	Sicherheitsgeländer	2	2	4	4	6	6	148,00
7090127	Diagonale	2	2	2	2	2	2	35,50
7089427	Diagonale	0	2	0	2	0	2	39,50
7089428	Verstrebung	2	2	2	2	2	2	35,50
707035	Ausleger Basisteil	0	4	4	4	4	4	128,00
707037	Ausleger Erweiterungsteil	0	0	0	0	4	4	76,00
7009425	Bordbrett Längsseite <sup>(1)</sup>	2	2	2	2	2	2	42,00
707226	Bordbrett Stirnseite <sup>(1)</sup>	2	2	2	2	2	2	22,00
707044	Einstiegsbügel	1	1	1	1	1	1	66,00
007503	Lenkrolle Ø 150 mm mit Spindel	4	4	4	4	4	4	105,00
007760	Sicherungsstecker	0	4	4	8	8	12	3,00
0095689	Aufbau- und Verwendungsanleitung	1	1	1	1	1	1	
0095876	Aufbau- und Verwendungsanleitung AT/FR	1	1	1	1	1	1	
<b>Gesamtgewicht (ca. kg)</b>		57,0	89,0	107,9	119,9	144,8	156,8	
<b>Gesamtpreis ohne MwSt. €</b>		<b>1.293,00</b>	<b>2.127,00</b>	<b>2.715,00</b>	<b>3.037,00</b>	<b>3.974,00</b>	<b>4.296,00</b>	

Best.-Nr.	Bezeichnung	Modul 1	Modul 2	Modul 3	KIT	Auslegersatz	Preis ohne MwSt. €
		707003	707015	707017	707001	707002	
707022	Rahmenteil 8 Sprossen	2	2	2	0	0	190,00
707023	Rahmenteil 4 Sprossen	0	0	0	2	0	110,00
7089424	Bühne mit Durchstiegsklappe	1	1	1	0	0	200,00
709029	Sicherheitsgeländer	2	2	2	0	0	148,00
7090127	Diagonale	2	0	0	0	0	35,50
7089427	Diagonale	0	0	0	2	0	39,50
7089428	Verstrebung	2	0	0	0	0	35,50
707035	Ausleger Basisteil	0	4	0	0	4	128,00
707037	Ausleger Erweiterungsteil	0	0	4	0	0	76,00
7009425	Bordbrett Längsseite <sup>(1)</sup>	2	0	0	0	0	42,00
707226	Bordbrett Stirnseite <sup>(1)</sup>	2	0	0	0	0	22,00
707044	Einstiegsbügel	1	0	0	0	0	66,00
007503	Lenkrolle Ø 150 mm mit Spindel	4	0	0	0	0	105,00
007760	Sicherungsstecker	0	4	4	4	0	3,00
0095689	Aufbau- und Verwendungsanleitung	1	1	1	1	0	
0095876	Aufbau- und Verwendungsanleitung AT/FR	1	1	1	1	0	
<b>Gesamtgewicht (ca. kg)</b>		57,0	50,9	36,9	12,0	20,0	
<b>Gesamtpreis ohne MwSt. €</b>		<b>1.293,00</b>	<b>1.422,00</b>	<b>1.259,00</b>	<b>322,00</b>	<b>512,00</b>	

## Zusatzteile für Aufbau in Österreich / Frankreich

Best.-Nr.	Bezeichnung	Modul	Modul	Modul	Modul	Modul	Preis ohne MwSt. €	
		1	1+KIT+Ausleger	1+2	1+2+KIT	1+2+3		
		707003	707004	707005	707006	707007	707008	
7009425	Bordbrett Längsseite <sup>(1)</sup>	0	0	2	2	4	4	42,00
707226	Bordbrett Stirnseite <sup>(1)</sup>	0	0	2	2	4	4	22,00
<b>Gesamtgewicht (ca. kg)</b>		0,0	0,0	6,2	6,2	12,4	12,4	
<b>Gesamtpreis ohne MwSt. €</b>		-	-	<b>128,00</b>	<b>128,00</b>	<b>256,00</b>	<b>256,00</b>	

<sup>(1)</sup> Alternativ: Bordbrett faltbar, Best.-Nr. 707025, siehe auch Seite 43, Preis ohne MwSt. € 137,00

---

# EINZELTEILE, ZUBEHÖR UND ERSATZTEILE FÜR FAHRGERÜSTE

41 Einzelteile

46 Zubehör und Ersatzteile



# EINZELTEILE



**Rahmenteil mit 8 Sprossen**

Breite (ca. m)	0,72	0,80	1,50
Länge (ca. m)	2,15	2,15	2,15
Ausführung	geschweißt	geschweißt	geschweißt
Gewicht (ca. kg)	8,1	8,5	12,7
Best.-Nr.	707022	607122	607322
Preis/Stück ohne MwSt. €	190,00	241,00	340,00

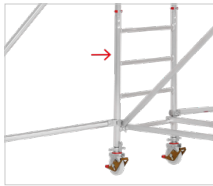

**Rahmenteil mit 4 Sprossen**

Breite (ca. m)	0,72	0,80	1,50
Länge (ca. m)	1,15	1,15	1,15
Ausführung	geschweißt	geschweißt	geschweißt
Gewicht (ca. kg)	4,6	4,8	6,8
Best.-Nr.	707023	607123	607323
Preis/Stück ohne MwSt. €	110,00	133,00	189,00



**Klapprahmen  
mit Rahmenteilen**

Breite (ca. m)	0,80
Länge (ca. m)	1,80
Höhe (ca. m)	1,65
Ausführung	geschweißt
Gewicht (ca. kg)	18,6
Best.-Nr.	617721
Preis/Stück ohne MwSt. €	502,00



BG BAU  
gefördert

**Sicherheitsgeländer**

- Von unten einhängbares Geländer als Seitenschutz beim Auf- und Abbau.

Länge (ca. m)	1,59	2,09
Gewicht (ca. kg)	3,4	4,5
Best.-Nr.	709029	709529
Preis/Stück ohne MwSt. €	148,00	163,00



**Treppe**

Maße (ca. m)	2,50x0,53
Gewicht (ca. kg)	14,0
Best.-Nr.	627340
Preis/Stück ohne MwSt. €	502,00



BG BAU  
gefördert

# EINZELTEILE



## Diagonale/Verstrebung

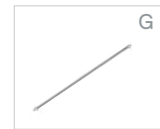

Länge (ca. m)	1,90	2,28	2,45	2,90	2,95	3,30
Gewicht (ca. kg)	2,1	2,3	2,4	2,8	3,8	4,2
Best.-Nr.	617828*	617827	637827	677127	607128*	607127
Preis/Stück ohne MwSt. €	59,00	62,00	66,00	69,00	71,00	76,00



## Diagonale/Verstrebung

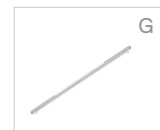

Länge (ca. m)	1,59	1,67	2,04	2,09	2,15	2,45
Gewicht (ca. kg)	1,0	1,0	1,2	1,3	1,3	1,5
Best.-Nr.	7089428*	7090127	7089427	70094228*	7090227	70094227
Preis/Stück ohne MwSt. €	35,50	35,50	39,50	40,00	42,00	44,00



## Geländerrohr

Länge (ca. m)	2,80
Gewicht (ca. kg)	4,1
Best.-Nr.	627329
Preis/Stück ohne MwSt. €	101,00



## Ausleger

	Basisteil	Erweiterungsteil	Basisteil + Erweiterungsteil
Maße (ca. m)	2,55x0,15	1,14x0,15	2,63x0,15
Gewicht (ca. kg)	5,0	1,5	6,5
Best.-Nr.	707035	707037	707036
Preis/Stück ohne MwSt. €	128,00	76,00	204,00



## Bühne mit Durchstiegsklappe



Durchstieg möglich	ja	ja	ja	ja	ja	ja	ja
Außenabmessung (ca. m)	1,90x0,65	1,90x0,65	2,45x0,65	2,95x0,65	2,95x0,65	1,58x0,61	2,08x0,61
Verwendung	8576	8177+8472+8473	8771+8773	8073+8171+8371+8383	8273+8573	7070	7075+7077
Gewicht (ca. kg)	12,2	13,8	17,6	21,2	19,7	7,5	10,5
Best.-Nr.	627624	617824	677124	607124	627324	7089424	709524
Preis/Stück ohne MwSt. €	281,00	281,00	330,00	356,00	430,00	200,00	227,00

# EINZELTEILE



## Bühne ohne Durchstiegsklappe



Durchstieg möglich	nein	nein	nein	ja
Außenabmessung (ca. m)	1,90×0,65	2,45×0,65	2,95×0,65	2,95×0,65
Verwendung	8473+8576	8773	8073+8273+8373+8573	8273+8573
Gewicht (ca. kg)	14,1	16,0	21,0	13,7
Best.-Nr.	617724	677324	607324	627314 <sup>(1)</sup>
Preis/Stück ohne MwSt. €	253,00	342,00	330,00	326,00

<sup>(1)</sup> Bühne für Durchstieg ohne Durchstiegsklappe



## Einstiegs- bühne

Außenabmessung (ca. m)	2,95×0,55
Gewicht (ca. kg)	22,4
Best.-Nr.	607144
Preis/Stück ohne MwSt. €	337,00



## Bordbrett

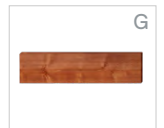

Ausführung	Stirnseite			Längsseite				
Außenabmessung (ca. m)	1,25×0,15×0,025	0,60×0,15×0,025	0,66×0,15×0,02	2,70×0,15×0,025	2,20×0,15×0,025	1,65×0,15×0,025	2,03×0,17×0,02	1,53×0,17×0,02
Gewicht (ca. kg)	2,3	1,0	0,8	4,2	3,5	2,9	2,7	2,3
Best.-Nr.	0079633	0079634	707226	0079630	0079631	0079632	707125	7009425
Preis/Stück ohne MwSt. €	25,00	14,00	22,00	35,50	32,00	27,50	48,00	42,00

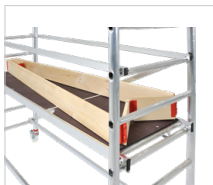

## Bordbrett faltbar

- Alternative für 7070+7075.

Außenabmessung (ca. m)	1,45×0,63×0,17	1,95×0,63×0,17
Packmaß (ca. m)	1,40×0,13×0,17	1,90×0,13×0,17
Gewicht (ca. kg)	6,6	7,1
Best.-Nr.	707025	707026
Preis/Stück ohne MwSt. €	137,00	150,00



## Bordbrett- halter

Gewicht (ca. kg)	0,2
Best.-Nr.	0077268
Preis/Stück ohne MwSt. €	11,50



# EINZELTEILE



## Einstiegsbügel

Maße (ca. m)	0,56×0,45	0,68×0,45	0,60×0,47	0,73×0,47
Gewicht (ca. kg)	0,7	0,9	1,1	1,3
Best.-Nr.	707044	707045	637144	607146
Preis/Stück ohne MwSt. €	66,00	83,00	84,00	96,00



## Sicherungsstecker

- Aus hochwertigem Kunststoff mit Stahlbolzen.

Gewicht (ca. kg)	0,1
Best.-Nr.	007760
Preis/Stück ohne MwSt. €	3,00

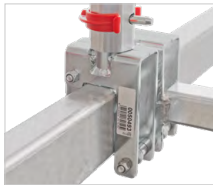

## Traversenklemmbeschlag

Gewicht (ca. kg)	0,8	1,2
Best.-Nr.	0051957	0050493
Preis/Stück ohne MwSt. €	43,00	52,00

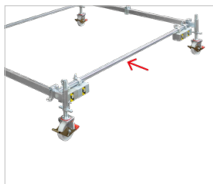

## Längstraverse

Länge (ca. m)	2,95
Gewicht (ca. kg)	13,1
Best.-Nr.	607143
Preis/Stück ohne MwSt. €	149,00



## Traverse

Länge (ca. m)	1,60	2,18
Gewicht (ca. kg)	6,0	18,4
Best.-Nr.	707134	817134
Preis/Stück ohne MwSt. €	121,00	145,00



## Traversenverlängerung

Länge (ca. m)	0,55
Gewicht (ca. kg)	6,8
Best.-Nr.	817133
Preis/Stück ohne MwSt. €	135,00



# EINZELTEILE



**Verbindungsrohr**

Länge (ca. m)	2,00		G
Gewicht (ca. kg)	2,7		
Best.-Nr.	707143		
Preis/Stück ohne MwSt. €	95,00		



**Halterohr**

Länge (ca. m)	0,75	2,05	G
Gewicht (ca. kg)	0,5	4,6	
Best.-Nr.	707241	607141	
Preis/Stück ohne MwSt. €	48,00	120,00	



**Ballast**

Gewicht (ca. kg)	10,0	15,0	G
Best.-Nr.	0050879	0050985	
Preis/Stück ohne MwSt. €	138,00	164,00	



**Lenkrolle ohne Spindel**  
 ▪ Für Fahrgerüste mit Auslegern.

Rollendurchmesser (ca. mm)	125		G
Verstellbereich (ca. mm)	-		
Gewicht (ca. kg)	1,5		
Best.-Nr.	617750		
Preis/Stück ohne MwSt. €	54,00		



**Lenkrolle mit Spindel**  
 ▪ Für Fahrgerüste mit Auslegern.  
 ▪ Inkl. Buchsen-set.

Rollendurchmesser (ca. mm)	150	200	G
Verstellbereich (ca. mm)	115	220	
Gewicht (ca. kg)	3,9	5,7	
Best.-Nr.	007503	637150 <sup>(1)</sup>	
Preis/Stück ohne MwSt. €	105,00	125,00	



**Lenkrolle mit Spindel**  
 ▪ Für Gerüste mit Fahrtraversen.  
 ▪ Lenkrolle 007522 mit gummierter, nicht kreidender Lauffläche.

Rollendurchmesser (ca. mm)	200	200	G
Verstellbereich (ca. mm)	220	220	
Gewicht (ca. kg)	5,7	6,0	
Best.-Nr.	607150 <sup>(1)</sup>	007522 <sup>(2)</sup>	
Preis/Stück ohne MwSt. €	125,00	184,00	

**Hinweis:**

<sup>(1)</sup> Statt der Lenkrollen 607150 und 637150 kann die Lenkrolle mit gummierter Lauffläche 007522 eingesetzt werden.

<sup>(2)</sup> Bei Verwendung der Lenkrolle 007522 anstelle der 637150 bei Gerüsten mit Auslegern bitte zusätzlich je ein Buchsen-set 0054104 bestellen.

# EINZELTEILE / ZUBEHÖR / ERSATZTEILE



BG BAU  
gefördert

## HYMER-Lifter

- Zum schnellen und sicheren Ein- und Aushängen der Diagonalen und Verstrebungen von unten.

Länge (ca. m)	1,80
Gewicht (ca. kg)	0,7
Best.-Nr.	605199
Preis/Stück ohne MwSt. €	50,00



## ZUBEHÖR



## Einsteckhülle „Gerüst gesperrt“

- Mit Verschlusskappe am Einschub (ca. 20 mm hoch).
- Mit abgeschrägten Kanten oben und unten mit jeweils 2 ausgeschweißten Rundlochungen (Ø 8 mm).
- Einschub passend für Format DIN A5.

Verwendung	für alle Gerüste	S
Material	PVC	
Außenmaß (ca. mm)	170x340	
Gewicht (ca. kg)	0,04	
Best.-Nr.	008958	
Preis/Stück ohne MwSt. €	5,50	

## ERSATZTEILE



## Ersatzteilset Buchse und Stopfen für Lenkrolle mit Spindel

- Selbstmontage ohne Werkzeug.
- Inhalt: 1 Buchse und 1 Stopfen.

Verwendung	007503+637150
Gewicht (ca. kg)	0,1
Best.-Nr.	0054104
Preis/Set ohne MwSt. €	8,70

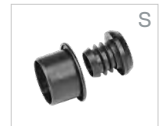

## Ersatzteilset Füße für Ausleger

- Selbstmontage mittels Werkzeug.
- Inhalt: 4 Füße inkl. Befestigungsmaterial.

Verwendung	707035+707036
Gewicht (ca. kg)	0,4
Best.-Nr.	0054613
Preis/Set ohne MwSt. €	31,00



## Ersatzteilset Kupplung für Gerüst-Diagonalen und -Verstrebungen

- Selbstmontage mittels Werkzeug.
- Inhalt: 1 Kupplung inkl. Befestigungsmaterial.

Gewicht (ca. kg)	0,6
Best.-Nr.	0054102
Preis/Set ohne MwSt. €	23,50

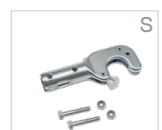

# ERSATZTEILE



## Reparaturset für Sicherheitsgeländer für ADVANCED SAFE-T Fahrgerüste

- Selbstmontage mittels Werkzeug.
- Inhalt: 2 Fallsicherungshaken inkl. Befestigungsmaterial.

Verwendung	709029+709529
Gewicht (ca. kg)	0,3
Best.-Nr.	0054404
Preis/Set ohne MwSt. €	19,00

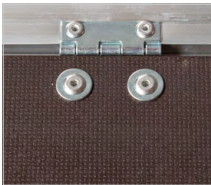

## Ersatzteilset Scharniere für Durchstiegsklappen

- Selbstmontage mittels Werkzeug.
- Inhalt: 2 Scharniere inkl. Befestigungsmaterial.

Verwendung	607124+617824 +627324+627624+677124
Gewicht (ca. kg)	0,5
Best.-Nr.	0054642
Preis/Set ohne MwSt. €	19,40

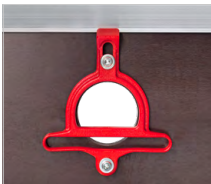

## Ersatzteilset Verschluss für Durchstiegsklappen

- Selbstmontage mittels Werkzeug.
- Inhalt: 1 Verschluss inkl. Befestigungsmaterial.

Verwendung	607124+617824 +627324+627624+677124
Gewicht (ca. kg)	0,1
Best.-Nr.	0054643
Preis/Set ohne MwSt. €	11,50

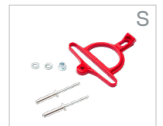

## Ersatzteilset Einhängehaken für Bühnen

- Selbstmontage mittels Werkzeug.
- Inhalt: 1 Einhängehaken links und 1 Einhängehaken rechts inkl. Befestigungsmaterial.

Verwendung	607124+607324+617724 +617824+627314+627324 +627624+677124+677324
Gewicht (ca. kg)	0,5
Best.-Nr.	0054848
Preis/Set ohne MwSt. €	43,00



## Ersatzteilset Verschlussgummi für Bühnen

- Selbstmontage mittels Werkzeug.
- Inhalt: 1 Verschlussgummi inkl. Befestigungsmaterial.

Verwendung	709524+7089424
Gewicht (ca. kg)	0,1
Best.-Nr.	0054897
Preis/Set ohne MwSt. €	15,80



# Hymer-Leichtmetallbau GmbH & Co. KG

Käferhofen 10 | 88239 Wangen | Germany

Telefon +49 75 22 700-700

ac.lg@hymer-alu.de | hymer-steigtechnik.de